

sentiotec

SAUNA & SPA



IL MIO MONDO DEL BENESSERE.

DAI COMANDI SAUNA FINO AGLI ACCESSORI PER IL BENESSERE:

Il wellness a tutto tondo. Come fornitore completo per ogni area SPA – dalla sauna agli infrarossi al bagno a vapore – forniamo soluzioni convincenti in tutte le aree di prodotti per soddisfare le esigenze individuali. Puntiamo sullo sviluppo e la produzione in-house per garantire i più alti standard di qualità.

Nel nostro tempo frenetico, il bisogno di pause e di relax sta crescendo. Con i nostri prodotti innovativi, vi diamo la possibilità di concentrarvi sull'essenziale: un'esperienza wellness a tutto tondo. Non c'è bisogno di preoccuparsi della tecnologia e della fattibilità. Questo è il servizio che offriamo.

sentiotec, insieme alla sua società madre Harvia, è il leader di mercato per l'Europa centrale nei settori della sauna, degli infrarossi e dei bagni di vapore.

sentiotec è sinonimo di eccellente design del prodotto e progresso tecnologico.

IL WELLNESS DI DOMANI:

a partire dalle innovazioni nelle unità di comando elettroniche per le cabine sauna fino alla fornitura completa per le aree SPA: Abbiamo stabilito un chiaro impegno nella ricerca e nello sviluppo, elevati standard di design, una produzione ad alte prestazioni e orientamento assoluto al cliente. Ci rivolgiamo al futuro con nuovo vigore e una missione chiara – grazie alla nostra unica gamma di servizi per un mercato in costante crescita.

La nostra missione:

Un unico shop: Consegniamo ai nostri clienti TUTTO, in modo che possano completare con successo i loro progetti wellness.

Orientamento sul cliente: Ci occupiamo delle esigenze dei nostri clienti, convincendoli con soluzioni semplici e flessibili.

Innovazione: Attraverso prodotti innovativi e affidabili, stabiliamo tendenze nel mercato e garantiamo così ai nostri clienti un vantaggio competitivo.

Internazionalità: Il nostro obiettivo è servire in modo ottimale i mercati internazionali con i nostri prodotti.

Partnership: Cerchiamo sempre soluzioni concordate con i nostri clienti, così come con i fornitori. L'operare in partnership crea fiducia e ci permette di sfruttare appieno il nostro potenziale comune.

Mondo del benessere **sentiotec**

sentiotec fornisce soluzioni innovative che funzionano premendo semplicemente un pulsante. Facilità d'uso e flessibilità nell'applicazione – questo è ciò che potete aspettarvi dai nostri prodotti.

In questo catalogo troverete il vero nucleo centrale di ogni area SPA: sistemi di comando delle saune, irradiatori a infrarossi, generatori di vapore di ultima generazione. Le stufe per saune di sentiotec sono funzionali e convincono con il loro design semplice.

Per poter offrire una gamma completa per i vostri progetti wellness, il nostro programma comprende anche accessori di qualità: porte della sauna di alta qualità, profumi gradevoli, poggiatesta ergonomici e molto altro ancora.

Con i nostri moduli Sound & Light, il wellness diventa un'esperienza totale. Suoni delicati e colori rilassanti attivano tutti i sensi. Appoggiatevi e rilassatevi, benvenuti nel **mondo del wellness sentiotec**.

PAUSA

RICREAZIONE

RELAX

PIACERE

RIPOSO



SAUNA

Stufe 14 - 41
Comandi 44 - 59
Accessori 62 - 71

INFRAROSSI

Comandi 74 - 79
Irradiatore e accessori 82 - 85

VAPORE

Generatori e accessori 88 - 91

SOUND & LIGHT

Musica e luce colorata 94 - 101

Stufe per sauna fin



Concept R Pagina 16
kW 9 | 10,5 | 12 | 15



Concept R mini Pagina 18
kW 3,5 | 4,5 | 6 | 7,5



Qube 90 / 150 Pagina 20
kW 9 | 10,5 | 12 | 15



Qube 240 / 360 Pagina 21
kW 18-24 | 30-36



Home fin Pagina 24
kW 4,5 | 6 | 7,5 | 9



Home Premium fin Pagina 25
kW 7 | 9 | 11



100 Pagina 27
kW 3,6 | 4,5 | 6 | 9
Comando interno



100 E Pagina 27
kW 3,6 | 4,5 | 6 | 9



200 E Pagina 27
kW 6 | 9



Viking Pagina 28
kW 4,5 | 6 | 8 | 9
Comando interno



Viking E Pagina 28
kW 4,5 | 6 | 8 | 9



Stufa a parete a scomparsa Pagina 29
kW 9 | 10,5



IKI Monolith Pagina 29
kW 9



Tower Heater Pagina 30
kW 9 | 10,5 | 12



Wall Tower Heater Pagina 30
kW 9



Corner Tower Heater Pagina 31
kW 9



Ari Pagina 32
kW 7,5 | 9



Ari Corner Pagina 32
kW 9



Savonia Pagina 34
kW 9 | 10,5 | 12 | 15 | 18



Cumulus Pagina 34
kW 6 | 9
Comando interno | esterno



Scandia NEXT Pagina 35
kW 4,5 | 6 | 8 | 9
Comando interno | esterno



Mini Pagina 36
kW 2,3 | 3 | 3,6
Comando interno | esterno



Mini Corner Pagina 36
kW 3,6



Nordex NEXT Pagina 37
kW 4,5 | 6 | 8 | 9
Comando interno | esterno



S2 Pagina 38
kW 16,5

Stufe per sauna a legna

Stufe per sauna combi



Concept R combi Pagina 17
kW 9 | 10,5



Concept R mini combi pagina 19
kW 3,5 | 4,5 | 6 | 7,5



Evaporatore supplementare R Pagina 22
kW 2,5



Home combi Pagina 24
kW 6 | 9



Home Premium combi Pagina 25
kW 7 | 9 | 11



Viking combi Pagina 28
kW 6 | 9



Scandia NEXT combi Pagina 35
kW 6 | 8 | 9



Mini combi Pagina 36
kW 3,6



Nordex NEXT combi Pagina 37
kW 6 | 8 | 9

Comandi della sauna



home.com4 Pagina 44



PRO B2 Pagina 46



PRO B3 Pagina 46



PRO C2 Pagina 47



PRO C3 Pagina 7



PRO D2 Pagina 50



PRO D2i Pagina 50



PRO D3 Pagina 51



PRO D3i Pagina 51



wave.com4 11 kW Pagina 56

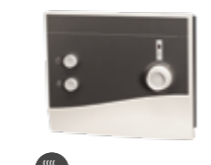

K1-NEXT Pagina 57



K2-NEXT Pagina 57



K3-NEXT Pagina 57



K4-NEXT Pagina 58

Comandi a infrarossi



Infrabox basic S Pagina 74



Infrabox Pagina 74



PRO D Infra Pagina 75

Sound&Light



PRO D Bluetooth Pagina 94



PRO D DMX Pagina 96



Stufa per sauna



Evaporatore



Infrarossi



NOVITA WiFi



Luce colorata



Ventilatore



Altoparlanti

L'effetto del calore può essere avvertito nel corpo: ¹

- abbassa la pressione sanguigna
- mantiene la flessibilità dei vasi sanguigni
- migliora la funzione delle arterie
- riduce i grassi nel sangue
- riduce le infiammazioni



UNA VISITA ALLA SAUNA AUMENTA LA FREQUENZA CARDIACA ED È PARAGONABILE ALLO SPORT. ¹

Chi frequenta la sauna da 4 a 7 volte la settimana riduce: ¹

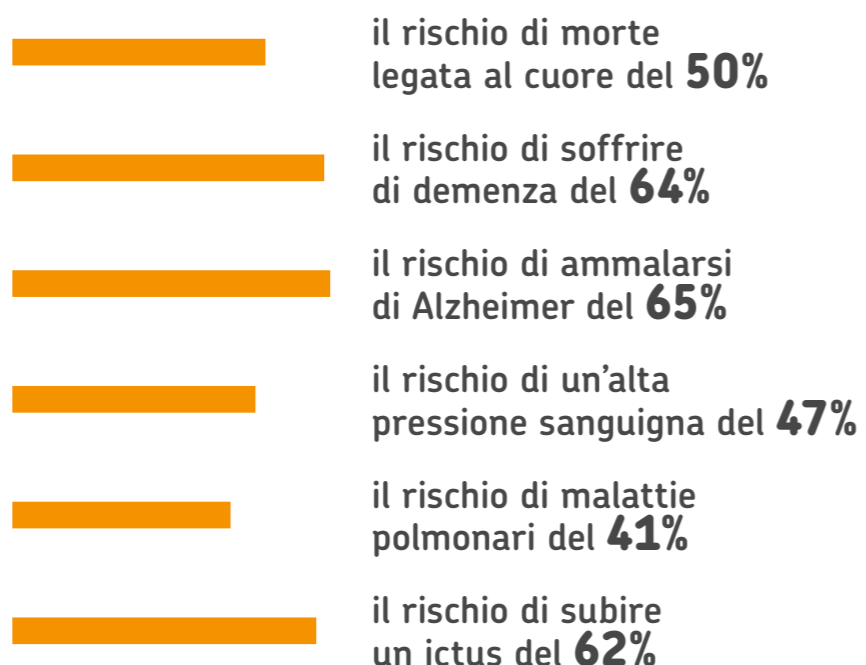

“L'uso regolare della sauna è stato associato a un minor rischio di malattie cardiache, di morte cardiaca improvvisa, di pressione alta e perdita di memoria”.

JARI LAUKKANEN E TANJANINNA LAUKKANEN:
“SAUNA, CORPO E MENTE” (12/2020)

¹ Professor Hans Hägglund, Università di Uppsala, docente, 16 dicembre 2020.



Oltre a farmaci, terapie e attività fisica, i medici dovrebbero prescrivere la sauna per la prevenzione e il trattamento delle malattie?

PROFESSORE HANS HÄGGLUND

CIRCA **500** 
STUDI PUBBLICATI SUGLI EFFETTI SALUTARI DELLE SAUNE. ¹

La sauna aiuta il cervello, e inoltre: ²

- il riscaldamento del corpo
- la circolazione del sangue
- riduce le infiammazioni
- rilascia endorfine
- migliora il sonno
- favorisce l'interazione sociale

L'83%

DEI PARTECIPANTI ALLO STUDIO HA DORMITO MEGLIO DOPO UNA SESSIONE DI SAUNA.

HUSSAIN, GREAVES & COHEN 2019



Il calore rilascia endorfine, ossitocina e serotonina, migliorando l'umore e aumentando il benessere. ¹

“Una visita alla sauna riduce l'ansia e migliora la concentrazione”.

Kuusinen & Heinonen 1972

² Basato su diverse ricerche (Laukkanen, Zaccardi e Knutsor).

Healing with heat



Il calore può aiutare a sentirci più sani. Non importa se si sceglie una sauna, una cabina a infrarossi o un bagno di vapore. Il calore benefico può rafforzare il sistema immunitario, sollevare lo spirito, rilassare i muscoli, migliorare l'aspetto della pelle e fare molto di più.

Con una sauna, si compie un'esperienza fisica originale e naturale: l'esperienza condivisa del naturismo. Questa è un'antitesi ovvia e tangibile al nostro mondo digitalizzato. L'ambiente offline di una sauna agisce come antidoto perfetto allo stress e al sovraccarico di informazioni. Un rilassamento a livello fisico e mentale, per così dire.

IMPORTANTE:

Per tutti i trattamenti con il calore, il tempo massimo di una seduta è 15 minuti. Dato che la temperatura del corpo aumenta fortemente, si possono avere problemi circolatori. Permettere al proprio corpo di riposare e rilassarsi dopo una sessione di sauna.

SAUNA

Nella sauna, la temperatura è alta (fino a 100 °C) e l'umidità è bassa. Il corpo viene riscaldato dall'esterno e si comincia a sudare. Inoltre, una gettata di vapore può aumentare il calore per un breve periodo in modo da far sudare ancora di più.

Vi sono diverse forme di sauna:

- Sauna a fumo (forma originale)
- Sauna finlandese tradizionale
- Sauna riscaldata elettricamente
- Sauna a legna
- Bio sauna
- Sauna ibrida



BAGNO DI VAPORE

Anche un bagno di vapore è molto caldo e fa sudare. Una differenza con la sauna è la temperatura. In un bagno di vapore la temperatura è più bassa (45 – 55 °C) ma l'umidità è più alta, quasi il 100%. Un bagno di vapore può avere un effetto positivo e salutare specialmente per i disturbi reumatici e i sintomi del raffreddore.

Vi sono forme diverse anche per il bagno di vapore:

- Bagno di vapore tradizionale
- Erbe aromatiche / aromaterapia
- Applicazioni di nebbia salina
- Bagno turco

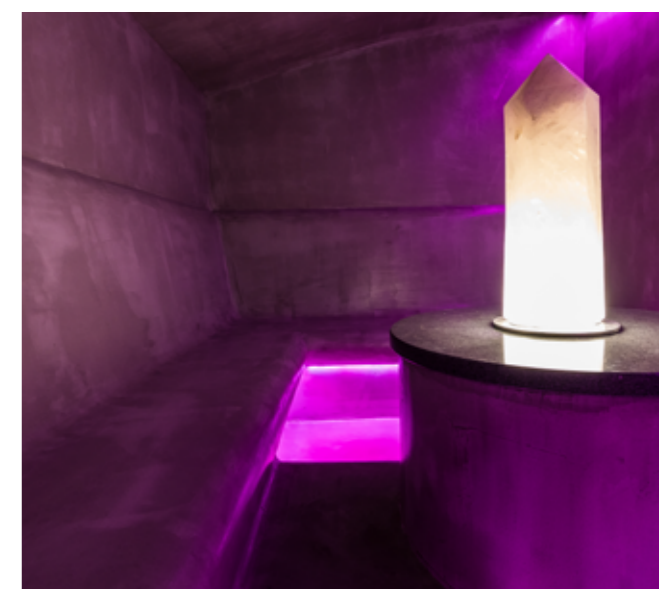

INFRAROSSI

Con un irradiatore a infrarossi a spettro completo si può portare il sole a casa propria. In una cabina a infrarossi la temperatura è di 30 – 45 °C (secondo ÖNORM M6219-4). Il corpo non deve quindi spendere energia extra per riscaldarsi o per rinfrescarsi.

Grazie all'effetto di calore profondo tutto il corpo si riscalda dall'interno verso l'esterno. Il sangue viene riscaldato attraverso la pelle e quindi si distribuisce in tutto il corpo. I vasi sanguigni si dilatano e così viene stimolata la circolazione del sangue e le tensioni muscolari possono sciogliersi.





SAUNA - STUFE

<i>Concept R</i>	16
<i>Concept R combi</i>	17
<i>Concept R mini</i>	18
<i>Concept R mini combi</i>	19
<i>Qube 90 / 150</i>	20
<i>Qube 240 / 360</i>	21
<i>Evaporatore supplementare R</i>	22
<i>Accessori Concept R & Qube</i>	23
<i>Home Premium fin</i>	24
<i>Home Premium combi</i>	24
<i>Home fin</i>	25
<i>Home combi</i>	25
<i>100</i>	27
<i>100 E</i>	27
<i>200 E</i>	27
<i>Viking</i>	28
<i>Viking E</i>	28
<i>Viking combi</i>	28
<i>Stufa a parete a scomparsa</i>	29
<i>IKI Monolith</i>	29
<i>Riscaldatore a torre</i>	30
<i>Riscaldatore a torre a parete</i>	30
<i>Riscaldatore a torre d'angolo</i>	31
<i>Ari</i>	32
<i>Ari Wall</i>	32
<i>Ari Corner</i>	32
<i>Ari Cubos</i>	33
<i>Savonia</i>	34
<i>Cumulus</i>	34
<i>Scandia NEXT</i>	35
<i>Scandia NEXT combi</i>	35
<i>Mini</i>	36
<i>Mini combi</i>	36
<i>Mini Corner</i>	36
<i>Nordex NEXT</i>	37
<i>Nordex NEXT combi</i>	37
<i>Stufa a legna S2</i>	38
<i>Accessori opzionali</i>	38
<i>Interruttore di disinserimento</i>	40
<i>Interruttore di arresto di emergenza</i>	40
<i>Umidificatore</i>	40
<i>Sistema sensore porta</i>	41
<i>Pietre per la sauna</i>	41

Pratico design della stufa per sauna

Le **stufe per saune** di **sentiotec** rappresentano il design e la tecnologia al massimo livello. Il design chiaro e lineare nasconde caratteristiche avanzate che supereranno nettamente le precedenti esperienze di sauna.

Le fonti di calore di sentiotec combinano la tecnologia delle stufe per saune più avanzata al mondo con un design premiato a livello internazionale. Materiali di alta qualità: Acciaio, legno e pietre. Dettagli che toccano tutti i sensi. Provate il potere delle pietre calde, sentite il vapore sulla vostra pelle, inalate profumi inebrianti. Il corpo e la mente saranno attivati. Sperimentate l'equilibrio dei sensi.



DURATA

Le griglie sulle resistenze proteggono dall'acqua in eccesso.



SICUREZZA

Grazie al triplo rivestimento, la temperatura dell'involucro esterno della stufa per sauna Concept R rimane bassa.



MANUTENZIONE FACILE

La stufa per sauna è di facile manutenzione. Il vano delle pietre è separato dalle resistenze, quindi non occorre rimuovere le pietre quando le resistenze richiedono manutenzione.



SPEGNIMENTO AUTOMATICO (OPZIONE)

La funzione di spegnimento integrata offre il massimo livello di sicurezza possibile, senza sacrificare l'estetica. L'interruttore a bilanciere disponibile come accessorio spegne la stufa per sauna quando è coperto (ad esempio con un asciugamano).

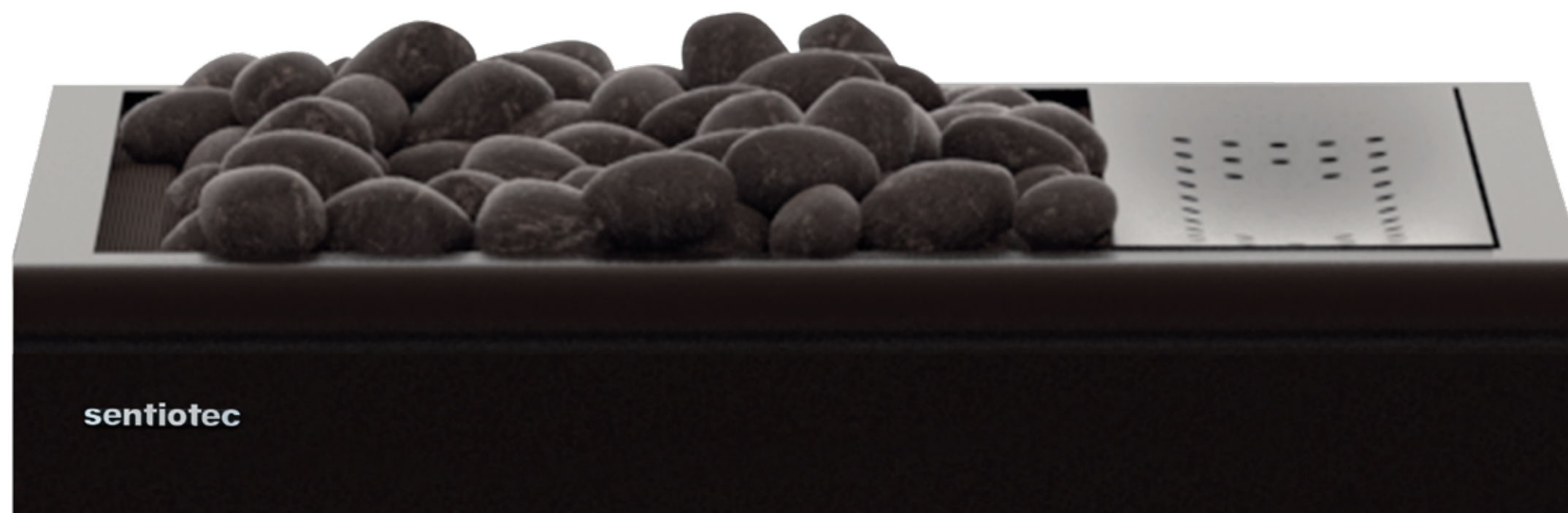
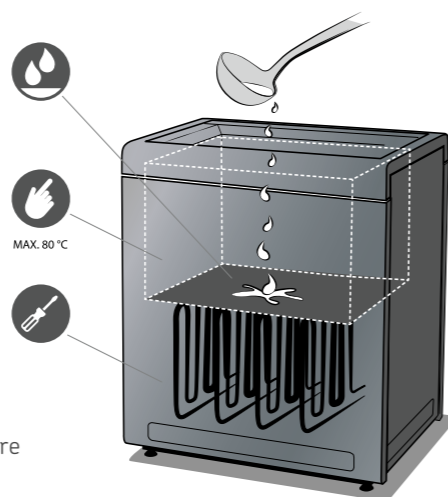

Design premiato

Le nostre stufe per saune Concept R hanno vinto diversi premi e riconoscimenti in concorsi internazionali di design. Il design chiaro, che attiva l'occhio, è il punto di partenza per la funzionalità nei prodotti.

Il design avanzato della **stufa per sauna Concept R** e la tecnologia all'avanguardia hanno ricevuto il **premio "Red Dot"**. Hanno riscosso particolare attenzione il triplo rivestimento della stufa per sauna, l'interruttore di sicurezza integrato e il design elegante, che permette di integrare la stufa in qualsiasi posizione nella sauna.

Il design avanzato del **Concetto R mini combi** ha ricevuto il premio **"iF Design Award" 2018**, in cui gli esperti hanno sottolineato in particolare il design e la tecnologia. Un riconoscimento speciale è stato dato all'elegante piede d'appoggio del Concept R mini combi, in cui la tecnologia, i cavi e le linee di collegamento sono nascosti.



reddot winner



Concept R



Pratico design della stufa per sauna.

Il Concept R è una stufa per sauna di design per la moderna sauna privata. Per la progettazione del design del rivestimento, è stata utilizzata la tecnologia per sauna al massimo livello. Grazie al complesso triplo rivestimento, la temperatura dell'involucro esterno rimane bassa.

Il Concept R rappresenta il design e la tecnologia al massimo livello. La forma delicata e lineare può essere facilmente integrata in qualsiasi cabina sauna moderna. Il Concept R, del tutto elegante e laccato di nero, può essere integrato tra le panche per attirare lo sguardo senza alterare l'estetica.

A completamento della stufa per sauna Concept R, è previsto un corrimano che circonda senza interruzioni la stufa. Questa tecnologia avanzata permette alla stufa di riscaldarsi rapidamente e garantisce una lunga durata del prodotto. Le pietre e le resistenze si trovano in vani separati tra loro.

La stufa per sauna Concept R è disponibile con un interruttore di sicurezza integrato come accessorio che offre la migliore sicurezza per la sauna senza sacrificare l'aspetto estetico. Permette anche la connessione di un telecomando con la stufa per sauna.

Tecnologia innovativa:

- Potenza della stufa per sauna: 9 kW, 10,5 kW, 12 kW e 15 kW
- Parti esterne in acciaio inox verniciato a polvere
- Parti interne in acciaio inox
- Manutenzione facile grazie alla morsettiera rimovibile
- Tecnologia a triplo rivestimento
- Piedi regolabili in altezza
- Opzionale:
 - Corrimano in legno "Emotion" (tiglio o noce) premontato



kW	Cod. art.
9	CP-RB-090
10,5	CP-RB-105
12	CP-RB-120
15	CP-RB-150



Scheda tecnica

Concept R combi



Per gli amanti delle gettate di vapore delicate.

La stufa con evaporatore Concept R combi combina avanzate tecnologia per sauna avanzata e design. Le stufe per saune combi sono dotate di un evaporatore, che offre un'esperienza di sauna senza affaticamento e ancora più delicata. La stufa per sauna dispone di una ciotola separata in ceramica per profumi ed erbe aromatiche.

Concept R combi rappresenta lo stile al massimo livello. La forma delicata e lineare del Concept R è stata adottata per il modello combi e può essere facilmente integrata in una moderna cabina sauna. Il corrimano di legno chiaro o scuro conferisce alla robusta stufa per sauna un tocco di delicatezza.

Le pietre e le resistenze si trovano in vani separati tra loro. Questa tecnologia avanzata permette alla stufa di riscaldarsi rapidamente e garantisce una lunga durata del prodotto.

Un interruttore di sicurezza integrato è disponibile come accessorio per la stufa per sauna Concept R. Questo permette anche di avviare la stufa a distanza.



Scheda tecnica

kW	Cod. art.
9	CP-RCB-090
10,5	CP-RCB-105



Tecnologia innovativa:

- Potenza della stufa per sauna: 9 kW e 10,5 kW
- Parti esterne in acciaio inox verniciato a polvere
- Potenza dell'evaporatore: 2,5 kW
- Parti interne in acciaio inox
- Guscio di copertura lavabile in lavastoviglie
- Manutenzione facile grazie alla morsettiera rimovibile
- Tecnologia a triplo rivestimento
- Piedi regolabili in altezza
- Opzionale:
 - Collegamento fisso dell'acqua
 - Corrimano in legno "Emotion" (tiglio o noce) premontato

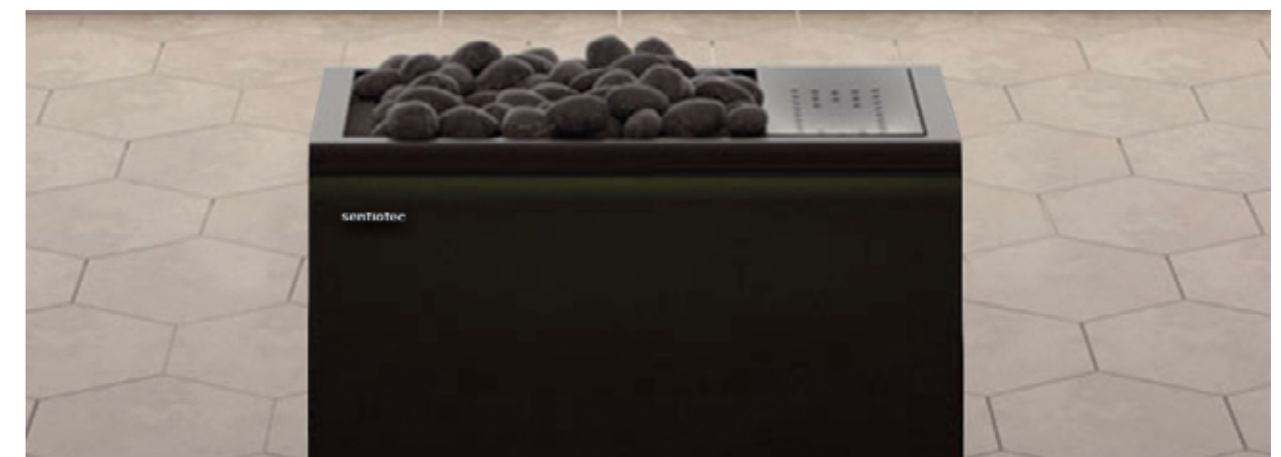

Concept R mini



Stufa per sauna compatta

Per la progettazione della serie Concept R mini è stata utilizzata la più recente tecnologia delle saune. Le caratteristiche che aumentano la sicurezza, come un corrimano di design, rendono questa stufa per sauna la preferita per le piccole saune. Il corrimano in legno conferisce all'acciaio nero della stufa per sauna anche delicatezza.

Il Concept R mini è stato progettato per sperimentare gettate di vapore di lunga durata. Le parti interne in acciaio inox dell'elemento centrale della cabina sauna assicurano una lunga durata. Nella progettazione è stato inoltre dato valore a una manutenzione facile, in modo che sia il montaggio che la cura siano facili da eseguire. La stufa può essere montata a parete o anche tramite un piede d'appoggio opzionale per risparmiare spazio.

Tecnologia innovativa:

- Potenza della stufa per sauna: 3,5 kW, 4,5 kW, 6 kW e 7,5 kW
- Parti esterne in acciaio inox spazzolato e verniciato a polvere
- Parti interne in acciaio inox
- Installazione salvaspazio
- Facilità di manutenzione grazie al coperchio della morsettiera facile da estrarre
- Montaggio a parete semplice e rapido
- Opzionale:
 - Set di supporto per corrimano per stufa
 - Corrimano in legno (tiglio o noce)
 - Piede d'appoggio nero in acciaio inox verniciato a polvere
 - Coperchio per piede d'appoggio (tiglio o noce)



kW	Cod. art.
3,5	CP-RM-35
4,5	CP-RM-45
6	CP-RM-60
7,5	CP-RM-75



Scheda tecnica

Concept R mini combi



La fonte di delicati gettate di vapore in piccole saune

Il Concept R mini combi è adatto per chi ama le gettate di vapore delicate. La stufa combi è dotata di un evaporatore integrato. Questo assicura gettate di vapore delicate, il cui calore dura a lungo. La stufa combi è una scelta perfetta per chi predilige sperimentare i profumi.

Il Concept R mini combi è dotato di una ciotola separata in ceramica per profumi ed erbe aromatiche. I profumi per sauna assicurano un'atmosfera più intensa.

Il Concept R mini è stato progettato per sperimentare senza problemi gettate di vapore persistenti. Le parti interne in acciaio inox assicurano la durata di questo elemento centrale della cabina sauna. Nella progettazione è stato inoltre dato valore a una manutenzione facile, in modo che sia il montaggio che la cura siano facili da eseguire. La stufa può essere montata a parete o anche tramite un piede d'appoggio opzionale per risparmiare spazio.

Tecnologia innovativa:

- Potenza della stufa per sauna: 4,5 kW, 6 kW e 7,5 kW
- Potenza dell'evaporatore: 1 kW (con 7,5 kW - 1,5 kW)
- Parti interne in acciaio inossidabile
- Installazione salvaspazio
- Facilità di manutenzione grazie al coperchio della morsettiera facile da estrarre
- Montaggio a parete semplice e rapido
- Opzionale:
 - Set di supporto per corrimano
 - Corrimano in legno (tiglio o noce)
 - Piede d'appoggio nero in acciaio inox verniciato a polvere
 - Coperchio per piede d'appoggio (tiglio o noce)



kW	Cod. art.
4,5	CP-RMC-45
6	CP-RMC-60
7,5	CP-RMC-75



Scheda tecnica



Qube 90 / 150



230/400 V 9 - 15 kW 3 - 25 m³ 25 - 35 kg

Il preferito dagli installatori di saune esigenti

Il Qube soddisfa i desideri anche dei più esigenti installatori di saune. Le linee chiare, il moderno colore nero in combinazione con il collare in acciaio inox della stufa della sauna attirano lo sguardo.

I materiali accuratamente selezionati e l'innovativa costruzione del collare rendono il Qube una scelta perfetta per terme e hotel o grandi saune familiari.

sentiotec offre un'esperienza di sauna rilassante e gettate di vapore che stimolano tutti i sensi. Il vano delle pietre dell'elegante stufa Qube è formato da una base in nero grafite ed è dotato di una cornice in acciaio spazzolato. La forma esterna del Qube permette di posizionarlo ovunque nell'allestimento della sauna – tutti i lati del Qube sono superfici a vista.

La ringhiera protettiva opzionale in legno conferisce leggerezza all'aspetto robusto del Qube e garantisce sicurezza nella sauna.

L'elegante superficie esterna del Qube è dotata di un triplo rivestimento, grazie al quale la temperatura sulla superficie esterna della stufa per sauna rimane bassa mentre questa si riscalda.

Le stufe per sauna Qube sono di facile manutenzione perché il vano delle pietre e le resistenze sono separati. Il vano delle pietre separato permette di eseguire la manutenzione delle resistenze senza dover rimuovere le pietre.

La struttura protegge le resistenze anche dall'acqua in eccesso e dal peso delle pietre, prolungando la durata delle resistenze. La scatola di giunzione staccabile rende l'installazione e la manutenzione facili e veloci.

Tecnologia innovativa:

- Potenza della stufa per sauna: 9 kW, 10,5 kW, 12 kW e 15 kW
- Parti esterne in acciaio inox spazzolato e verniciato a polvere
- Parti interne in acciaio inox
- Manutenzione facile grazie alla morsettiera rimovibile
- Tecnologia a triplo rivestimento
- Piedi regolabili in altezza
- Opzionale:
 - Set di supporto per corrimano
 - Corrimano in legno (tiglio o noce)



kW	Cod. art.
9	QUBE-090
10,5	QUBE-105
12	QUBE-120
15	QUBE-150



Scheda tecnica

Qube 240 / 360



400 V 18 - 36 kW 20 - 75 m³ 70 - 100 kg

Per sperimentare gettate di vapore di livello professionale

Il Qube è una stufa per sauna progettata per l'uso commerciale e il funzionamento continuo per gettate di vapore delicate. Convince per il suo stile e una lunga durata utile. I materiali accuratamente selezionati e l'innovativa costruzione del collare rendono il Qube una scelta affidabile per terme e hotel.

Il vano delle pietre dell'elegante stufa Qube è formato da un rivestimento in nero grafite con cornice in acciaio spazzolato. Poiché tutti i lati del Qube sono superfici a vista, può essere posizionato ovunque nella sauna. Si consiglia di completare la stufa per sauna con un corrimano in legno.

Questo conferisce leggerezza all'aspetto robusto del Qube e garantisce sicurezza nella sauna.

L'elegante superficie esterna è dotata di un triplo rivestimento, grazie al quale la temperatura sulla superficie esterna della stufa per sauna rimane bassa mentre questa si riscalda.

Tecnologia innovativa:

- Potenza della stufa per sauna: 18 kW / 21 kW / 24 kW e 30 kW / 33 kW / 36 kW
- Parti esterne in acciaio inox spazzolato e verniciato a polvere
- Parti interne in acciaio inox
- Manutenzione facile grazie alla morsettiera rimovibile
- Tecnologia a triplo rivestimento
- Piedi regolabili in altezza
- Opzionale:
 - Set di supporto per corrimano
 - Corrimano in legno (tiglio o noce)
 - Canalina per cavi (SAA00102)



kW	Cod. art.
18 - 24	QUBE-240
30 - 36	QUBE-360



reddot winner 2020



Scheda
tecnica
Qube-240



Scheda
tecnica
Qube-360



Evaporatore supplementare R



L'aggiunta perfetta per il Concept R

L'evaporatore supplementare R genera vapore per la sauna, come dispositivo indipendente o come modulo di espansione della serie di stufe Concept R.

L'installazione successiva dell'evaporatore supplementare R in cabine sauna esistenti con stufa a getti di vapore è semplice.

L'evaporatore supplementare R è caratterizzato da un design del prodotto ben studiato con materiali di alta qualità come porcellana e acciaio inox. Sotto il ripiano in porcellana per oli profumati ed erbe aromatiche, l'evaporatore funziona con una potenza di 2,5 kW e assicura un clima di benessere ottimale nella cabina sauna.



kW	Cod. art.
2,5	CP-25-STP-B



Scheda tecnica

Tecnologia innovativa:

- Potenza dell'evaporatore: 2,5 kW
- Combinabile con stufe per saune finlandesi
- Montaggio a parete e possibilità di montaggio sull'evaporatore per sauna Concept R (pagina 14)
- Parti esterne in acciaio inox spazzolato e verniciato a polvere
- Guscio di copertura lavabile in lavastoviglie
- Opzionale:
 - Set di supporto per corrimano
 - Corrimano in legno (tiglio o noce)
 - Auto Refill



Accessori Concept R & Qube

Concept R mini 3,5 - 7,5 kW



Corrimano per stufa (4 lati)
CP-RM-L-4S (tiglio)
CP-RM-N-4S (noce)



Copertura per il piede d'appoggio
CP-RM-CSF-L
CP-RM-CSF-N

Concept R mini combi 3,5 - 7,5 kW



Corrimano per stufa (4 lati)
CP-RMC-L (tiglio)
CP-RMC-N (noce)



Copertura per il piede d'appoggio
CP-RM-CSF-L
CP-RM-CSF-N

Concept R 9 - 10,5 kW

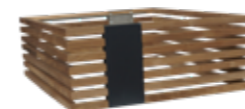

Corrimano per stufa (4 lati) PREMONTATO
CPR-EMO-L1 (tiglio)
CPR-EMO-N1 (noce)

Concept R 12 - 15 kW, Concept R combi 9 - 10,5 kW



Corrimano per stufa (4 lati) PREMONTATO
CPR-EMO-L2 (tiglio)
CPR-EMO-N2 (noce)

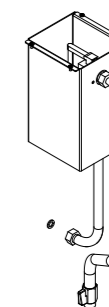

Auto Refill
Cod. art. CP-RC-AF

Qube 9 - 10,5 kW



Corrimano per stufa (2 lati)
PREMONTATO
QUBE-L5 (tiglio)
QUBE-W5 (noce)

Qube 12 - 15 kW



Corrimano per stufa (2 lati)
PREMONTATO
QUBE-L6 (tiglio)
QUBE-W6 (noce)

Qube 24 kW



Corrimano per stufa (2 lati)
PREMONTATO
QUBE-L3 (tiglio)
QUBE-W3 (noce)

Qube 36 kW



Corrimano per stufa (2 lati)
PREMONTATO
QUBE-L4 (tiglio)
QUBE-W4 (noce)



Copertura per cavi
SAA00102



Home Premium fin



230/400 V 7 - 11 kW 5 - 18 m³ 50 - 70 kg

L'Home Premium fin è una potente e pratica stufa per sauna dalla struttura semplice ed elegante per tutti coloro che desiderano un'esperienza di sauna tradizionale. Home Premium fin è la scelta perfetta per saune medie e grandi.

Tecnologia innovativa:

- Potenza della stufa per sauna: 7 kW, 9 kW e 11 kW
- Comando esterno
- Barre riscaldanti e vano delle pietre separati tra loro
- Vano delle pietre in robusto acciaio inox
- Montaggio semplice e rapido
- Opzionale:
 - Corrimano in legno (tiglio o noce) pre-assemblato
 - Vaschetta di raccolta dell'acqua (SAA00101)



kW	Cod. art.
7	STL704
9	STL904
11	STL1104



Scheda tecnica

Home Premium combi



400 V 7 - 11 kW 2 kW 5 - 18 m³ 50 - 70 kg

Home Premium combi è una combinazione elegante e versatile di stufa per sauna e vaporizzatore. La stufa combi è la scelta giusta per tutti coloro che apprezzano il vapore delicato e l'atmosfera creata da profumi speciali nella sauna.

Tecnologia innovativa:

- Potenza della stufa per sauna: 7 kW, 9 kW e 11 kW
- Comando esterno
- Barre riscaldanti e vano delle pietre separati tra loro
- Vano delle pietre in robusto acciaio inox
- Montaggio semplice e rapido
- Opzionale:
 - Corrimano in legno (tiglio o noce) pre-assemblato
 - Vaschetta di raccolta dell'acqua (SAA00101)



kW	Cod. art.
7	STL704S
9	STL904S
11	STL1104S



Scheda tecnica

Home fin



230/400 V 4,5 - 9 kW 3 - 14 m³ 20 - 30 kg

Con la stufa per sauna Home fin, sentiotec prosegue i suoi standard elevati in fatto di design e funzionalità. Le linee diritte e la colorazione scura distinguono il design della stufa per sauna Home fin.

Tecnologia innovativa:

- Potenza della stufa per sauna: 4,5 kW, 6 kW, 7,5 kW e 9 kW
- Parti esterne verniciate a polvere
- Parti interne in acciaio inox
- Volume della cesta delle pietre regolabile
- Comando esterno
- Barre riscaldanti esenti da ruggine e incrostazioni
- Vaschetta di raccolta dell'acqua integrata
- Adatto per collegamento monofase
- Montaggio semplice e rapido
- Opzionale:
 - Corrimano in legno (tiglio o noce) pre-assemblato



kW	Cod. art.
4,5	HOME-F45
6	HOME-F60
7,5	HOME-F75
9	HOME-F90



Scheda tecnica

Home combi



400 V 6 - 9 kW 2 kW 5 - 14 m³ 20 - 30 kg

Con la stufa per sauna Home combi, sentiotec prosegue i suoi standard elevati in fatto di design e funzionalità. Le linee diritte e la colorazione scura distinguono il design della stufa per sauna Home combi.

Tecnologia innovativa:

- Potenza della stufa per sauna: 6 kW e 9 kW
- Potenza dell'evaporatore: 2 kW
- Montaggio a parete
- Parti esterne verniciate a polvere
- Parti interne in acciaio inox
- Volume della cesta delle pietre regolabile
- Comando esterno
- Barre riscaldanti esenti da ruggine e incrostazioni
- Vaschetta di raccolta dell'acqua integrata
- Adatto per collegamento monofase
- Reset semplice del fusibile STB
- Drenaggio dell'acqua semplice tramite il rubinetto dell'acqua di facile accesso
- Montaggio semplice e rapido
- Opzionale:
 - Corrimano in legno (tiglio o noce) pre-assemblato



kW	Cod. art.
6	HOME-C60
9	HOME-C90



Vista dettagliata dell'evaporatore



Scheda tecnica



Accessori Home

Home fin e Home Combi



Corrimano per stufa (3 lati)
preassemblato, set di staffe incluso
HOME-F-L1 (tiglio)
HOME-F-N1 (noce)



Corrimano per stufa (3 lati)
preassemblato, set di staffe incluso
HOME-C-L1 (tiglio)
HOME-C-N1 (noce)



Opzionalmente disponibile anche senza ringhiera in legno:
Set di supporto per corrimano per stufa (3 lati)
HOME-HSR

Home Premium fin 7 e 9 kW



Corrimano per stufa (4 lati)
preassemblato, set di staffe incluso
STL-L1 (tiglio)
STL-N1 (noce)



Opzionalmente disponibile anche senza ringhiera in legno:
Set di supporto per corrimano per stufa (4 lati)
STL-HSR

Home Premium fin 11 kW e Home Premium combi 7-9 kW



Corrimano per stufa (4 lati)
preassemblato, set di staffe incluso
STL-L2 (tiglio)
STL-N2 (noce)

Home Premium combi 11 kW



Corrimano per stufa (4 lati)
preassemblato, set di staffe incluso
STL-L3 (tiglio)
STL-N3 (noce)

Vaschetta di raccolta dell'acqua

adatto a tutti i forni della serie Home

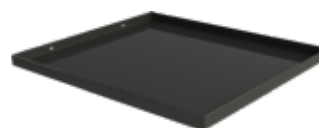

Vaschetta di raccolta dell'acqua
(SAA00101)

100



230/400 V 3,6 - 9 kW 2 - 14 m³ 11 - 20 kg



Scheda tecnica



Stufa per sauna sentiotec con comando integrato
Il modello 100 ha successo per il suo perfetto rapporto qualità/prezzo.
Una stufa compatta con un design chiaro.

Tecnologia innovativa:

- Potenza della stufa per sauna: 3,6 kW, 4,5 kW, 6 kW e 9 kW
- Comando integrato
- Montaggio semplice e rapido
- Adatto per collegamento monofase
- Lato del regolatore rotativo selezionabile durante l'installazione
- Possibilità di installazione ad angolo (3,6 kW)

kW	Cod. art.
3,6	ST136400B
4,5	ST145400B
6	ST160400B
9	ST190400B

100 E



230/400 V 3,6 - 9 kW 3 - 14 m³ 20 kg



Scheda tecnica



Il modello 100 E ha successo per il suo perfetto rapporto qualità/prezzo.
Una stufa compatta con un design chiaro.

Tecnologia innovativa:

- Potenza della stufa per sauna: 3,6 kW, 4,5 kW, 6 kW e 9 kW
- Comando esterno
- Montaggio semplice e rapido
- Adatto per collegamento monofase
- Possibilità di installazione ad angolo (3,6 kW)

kW	Cod. art.
3,6	ST136400BE
4,5	ST145400BE
6	ST160400BE
9	ST190400BE

200 E



230/400 V 6 - 9 kW 3 - 14 m³ 20 kg



Scheda tecnica



La 200 E colpisce per il suo design di alta qualità.
Una stufa massiccia con una copertura in pregiato alluminio pressofuso.

Tecnologia innovativa:

- Potenza della stufa per sauna: 6 kW e 9 kW
- Comando esterno
- Montaggio semplice e rapido
- Adatto per collegamento monofase

kW	Cod. art.
6	ST260400BE
9	ST290400BE



Viking



Scheda tecnica

Stufa per sauna sentiotec con comando integrato Viking convince con il suo design slanciato e semplice. Grazie alla comoda altezza dei regolatori rotativi è molto facile da usare. L'involucro esterno in acciaio inox la rende molto facile da pulire e durevole.

Tecnologia innovativa:

- Potenza della stufa per sauna: 4,5 kW, 6 kW, 8 kW e 9 kW
- Comando integrato
- Montaggio semplice e rapido
- Adatto per collegamento monofase
- Lato dei regolatori rotativi selezionabile durante l'installazione



kW	Cod. art.
4,5	ST345400
6	ST360400
8	ST380400
9	ST390400

Viking E



Scheda tecnica

Viking E convince con il suo design slanciato e semplice. Grazie alla comoda altezza dei regolatori rotativi è molto facile da usare. L'involucro esterno in acciaio inox la rende molto facile da pulire e durevole.

Tecnologia innovativa:

- Potenza della stufa per sauna: 4,5 kW, 6 kW, 8 kW e 9 kW
- Comando esterno
- Montaggio semplice e rapido
- Adatto per collegamento monofase



kW	Cod. art.
4,5	ST345400E
6	ST360400E
8	ST380400E
9	ST390400E

Viking combi

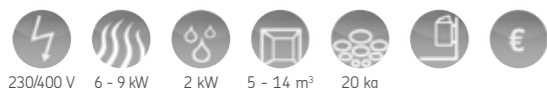

Scheda tecnica

Viking combi offre una perfetta esperienza di sauna a vapore con un evaporatore supplementare.

Tecnologia innovativa:

- Potenza della stufa per sauna: 6 kW e 9 kW
- Potenza dell'evaporatore: 2 kW
- Comando esterno
- Montaggio semplice e rapido



kW	Cod. art.
6	ST360400S
9	ST390400S

Stufa a parete a scomparsa



La stufa a parete a scomparsa – la struttura intelligente garantisce un'esperienza di sauna unica.

Tecnologia innovativa:

- Potenza della stufa per sauna: 9,0 kW e 10,5 kW
- Comando esterno
- Rivestimento interno ed esterno in acciaio inox
- Barre riscaldanti esenti da ruggine e incrostazioni
- Manutenzione facile
- Sistema di manutenzione della parete a scomparsa brevettato
- 100% acciaio inox, vaschetta di raccolta dell'acqua integrata, cestello delle pietre rimovibile, scatola di connessione rimovibile
- Canaletto per gettate di vapore rimovibile
- Tubo flessibile (1,5 m) e vaschetta per gettate di vapore forniti in dotazione



kW	Cod. art.
9	HW0-090NS-P
10,5	HW0-105NS-P



Scheda tecnica

IKI Monolith



Il design nordico incontra il tradizionale artigianato finlandese ed è semplicemente diverso da qualsiasi altra cosa. IKI Monolith colpisce non solo con il suo design e l'arte artigianale finlandese, ma garantisce anche un'esperienza di sauna speciale e gettate di vapore particolari.

Tecnologia innovativa:

- Potenza della stufa per sauna: 9,0 kW
- Parti esterne in acciaio inox spazzolato
- Parti interne in acciaio inox
- Dopo la gettata il vapore è rilasciato in tutte le direzioni – distribuzione del calore uniforme e persistente a lungo
- Aggiungendo acqua in modo mirato nella zona inferiore o superiore della stufa, il getto di vapore può essere lieve o potente
- Caricamento facile con pietre aprendo uno dei pannelli laterali
- Opzionale:
 - Bordo in acciaio inox

La grande quantità di pietre permette una gettata di vapore perfetta, ma allunga il tempo di riscaldamento.



kW	Cod. art.
9	MLT-090NS



Scheda tecnica



Riscaldatore a torre

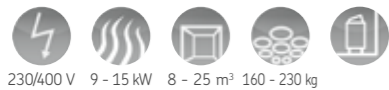

230/400 V 9 - 15 kW 8 - 25 m³ 160 - 230 kg

Stufa per sauna SAWOTEC

La stufa per sauna che fa tendenza!

Tecnologia innovativa:

- Potenza della stufa per sauna: 9 kW, 10,5 kW e 12 kW
- Disponibile solo con comando esterno
- Irradiazione uniforme del calore in tutte le direzioni
- Getto di vapore lieve o potente attraverso l'aggiunta mirata di acqua
- Piedi a vite per un allineamento ottimale
- Caricamento facile con pietre aprendo la cesta delle pietre centrale
- Condotto d'aria installato internamente

Le pietre devono essere ordinate separatamente.

La grande quantità di pietre permette una gettata di vapore perfetta, ma allunga il tempo di riscaldamento.



kW	Cod. art.
9	TH6-090NS
10,5	TH6-105NS
12	TH6-120NS



Scheda tecnica

Riscaldatore a torre a parete



230/400 V 6 - 9 kW 5 - 14 m³ 80 - 110 kg

Modello a parete SAWOTEC

La stufa a colonna è disponibile anche come modello a parete salvaspazio.

Tecnologia innovativa:

- Potenza della stufa per sauna: 9 kW
- Disponibile solo con comando esterno
- Risparmio di spazio grazie al montaggio a parete
- Irradiazione uniforme del calore
- Aggiungendo acqua in modo mirato nella zona inferiore o superiore della stufa, il getto di vapore può essere lieve o potente
- Piedi a vite per un allineamento ottimale
- Caricamento facile con pietre aprendo la cesta delle pietre centrale
- Condotto d'aria installato internamente

Le pietre devono essere ordinate separatamente.

La grande quantità di pietre permette una gettata di vapore perfetta, ma allunga il tempo di riscaldamento.



kW	Cod. art.
9	TH5-90NS-WL



Scheda tecnica

Riscaldatore a torre d'angolo



230/400 V 6 - 12 kW 5 - 18 m³ 70 - 160 kg

La stufa a colonna è disponibile anche in

versione salvaspazio come modello ad angolo.

Tecnologia innovativa:

- Potenza della stufa per sauna: 9 kW
- Disponibile solo con comando esterno
- Irradiazione uniforme del calore in tutte le direzioni
- Aggiungendo acqua in modo mirato nella zona inferiore o superiore della stufa, il getto di vapore può essere lieve o potente
- Piedi a vite per un allineamento ottimale
- Caricamento facile con pietre aprendo la cesta delle pietre centrale
- Condotto d'aria installato internamente

Le pietre devono essere ordinate separatamente.

La grande quantità di pietre permette una gettata di vapore perfetta, ma allunga il tempo di riscaldamento.



kW	Cod. art.
9	TH5-90NS-CNR



Scheda tecnica

Accessori per riscaldatore a torre:



Acciaio inox:

Cod. art.
TH-COLLAR-ST6

RISCALDATORE
A TORRE

Acciaio inox:

Cod. art.
TH-COLLAR-ST4-WL

TORRE A PARETE

Acciaio inox:

Cod. art.
TH-COLLAR-ST4-CNR

TORRE AD ANGOLO



Corrimano:

Cod. art.
TH-GUARD-W6

Corrimano:

Cod. art.
TH-GUARD-W4-WL

Corrimano:

Cod. art.
TH-GUARD-W4-CNR



Ari



Stufa per sauna SAWOTEC - La stufa a colonna è disponibile anche come modello salvaspazio a parete e ad angolo.

Tecnologia innovativa:

- Potenza della stufa per sauna: 7,5 kW e 9 kW
- Disponibile con comando esterno o integrato
- Rivestimento in acciaio inox
- Irradiazione uniforme del calore in tutte le direzioni
- Aggiungendo acqua in modo mirato nella zona inferiore o superiore della stufa, il getto di vapore può essere lieve o potente
- Piedi a vite per un allineamento ottimale



senza comando:

kW	Cod. art.
7,5	ARI3-75NS
9	ARI3-90NS



Scheda tecnica

Ari Corner



Modello ad angolo

Tecnologia innovativa:

- Potenza della stufa per sauna: 7,5 kW e 9 kW
- Disponibile con comando esterno o integrato
- Rivestimento in acciaio inox
- Irradiazione uniforme del calore in tutte le direzioni
- Aggiungendo acqua in modo mirato nella zona inferiore o superiore della stufa, il getto di vapore può essere lieve o potente
- Piedi a vite per un allineamento ottimale

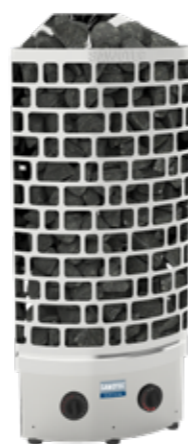

con comando:

kW	Cod. art.
9	ARI3-90NB-CNR



Scheda tecnica

Accessori per stufe per saune Ari:



ARI HEATER

Acciaio inox:

Cod. art.

TH-COLLAR-ST4



Corrimano:

Cod. art.

TH-GUARD-W3-D
TH-GUARD-W3-A

ARI CORNER

Acciaio inox:

Cod. art.

TH-COLLAR-ST4-CNR

Corrimano:

Cod. art.

TH-GUARD-W4-CNR



Savonia



SAWOTEC acciaio inox
Savonia permette il riscaldamento ideale di tutte le pietre e gettate di vapore più grandi.

Tecnologia innovativa:

- Potenza della stufa per sauna: 9 kW, 10,5 kW, 12 kW, 15 kW e 18 kW
- Comando esterno
- Rivestimento interno ed esterno in acciaio inox
- Le barre riscaldanti attraversano l'intera cesta delle pietre
- Griglia delle pietre in acciaio inox
- Barre riscaldanti esenti da ruggine e incrostazioni
- Piedi a vite per un allineamento ottimale



kW	Cod. art.
9	SAV-090N-P
10,5	SAV-105N-P
12	SAV-120N-P
15	SAV-150N-P
18	SAV-180N-P



Scheda tecnica

Cumulus



Pietra ollare e acciaio inox si combinano in Cumulus in un'unità armoniosa.

Tecnologia innovativa:

- Potenza della stufa per sauna: 6 kW e 9 kW
- Rivestimento interno ed esterno in acciaio inox
- Un corpo in acciaio inox racchiude elementi in pietra ollare nella parte anteriore
- Compresse vaschette in pietra ollare per essenze profumate
- Disponibile con comando integrato (modelli NB) o esterno
- Barre riscaldanti esenti da ruggine e incrostazioni



senza comando:		con comando:	
kW	Cod. art.	kW	Cod. art.
6	CML-60NS-P	6	CML-60NB-P
9	CML-90NS-P	9	CML-90NB-P



Scheda tecnica

La grande quantità di pietre permette una gettata di vapore perfetta, ma allunga il tempo di riscaldamento.

Scandia NEXT



Stufa per sauna SAWOTEC
Scandia NEXT è adatta alle cabine sauna di piccole e medie dimensioni e convince con il suo grande contenitore delle pietre.

Tecnologia innovativa:

- Potenza della stufa per sauna: 4,5 kW, 6 kW, 8 kW e 9 kW
- Disponibile con comando esterno o integrato
- Montaggio flessibile del comando (a destra o a sinistra - modelli NB)
- Telaio del coperchio e scudo termico in acciaio inox
- Rivestimento esterno in acciaio inox spazzolato
- Rivestimento interno e griglia delle pietre in zinco-alluminio
- Barre riscaldanti esenti da ruggine e incrostazioni
- Disponibile anche come stufa monofase
- Opzionale:
 - Vaschetta di raccolta dell'acqua HP02-016

Nessun tempo di preselezione nei modelli con comando integrato.



senza comando:		con comando:	
kW	Cod. art.	kW	Cod. art.
4,5	SCA-45NS-N	4,5	SCA-45NB-N
6	SCA-60NS-N	6	SCA-60NB-N
8	SCA-80NS-N	8	SCA-80NB-N
9	SCA-90NS-N	9	SCA-90NB-N



Scheda tecnica

Scandia NEXT combi



Stufa per sauna SAWOTEC
Esperienza di sauna a vapore in un design compatto ed elegante.

Tecnologia innovativa:

- Potenza della stufa per sauna 6 kW, 8 kW e 9 kW
- Potenza dell'evaporatore: fino a 2 kW
- Comando esterno
- Telaio del coperchio e scudo termico in acciaio inox
- Rivestimento esterno in acciaio inox spazzolato
- Rivestimento interno e griglia delle pietre in zinco-alluminio
- Barre riscaldanti esenti da ruggine e incrostazioni
- Con indicatore di mancanza d'acqua integrato
- Montaggio semplice e rapido
- La resistenza per l'evaporatore si trova sotto il serbatoio e non entra in contatto con l'acqua
- Compresse vaschette in pietra ollare per essenze profumate
- Griglia di uscita vapore per erbe aromatiche
- Opzionale:
 - Vaschetta di raccolta dell'acqua HP02-016



kW	Cod. art.
6	SCAC-60NS-N
8	SCAC-80NS-N
9	SCAC-90NS-N



Scheda tecnica



Mini

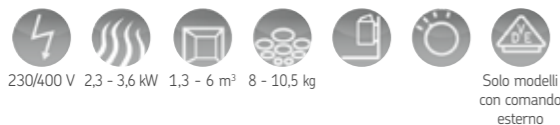

Scheda tecnica



Stufa per sauna SAWOTEC

Tutto il piacere della sauna finlandese nonostante il design compatto – il modello mini.

Tecnologia innovativa:

- Potenza della stufa per sauna 2,3 kW, 3 kW e 3,6 kW
- Disponibile con comando esterno o integrato (modelli NB)
- Montaggio flessibile del comando (a destra o a sinistra)
- Griglia delle pietre in acciaio inox
- Barre riscaldanti esenti da ruggine e incrostazioni
- Opzionale:
 - Vaschetta di raccolta dell'acqua HP02-026

senza comando:

kW	Cod. art.
2,3	MN-23NS-Z
3	MN-30NS-Z
3,6	MN-36NS-Z

con comando:

kW	Cod. art.
2,3	MN-23NB-Z
3	MN-30NB-Z
3,6	MN-36NB-Z

Mini combi



Scheda tecnica



Stufa combinata SAWOTEC

La stufa con evaporatore perfetta per le cabine più piccole.

Tecnologia innovativa:

- Potenza della stufa per sauna: 3,6 kW
- Potenza dell'evaporatore: 1 kW
- Comando esterno
- Barre riscaldanti esenti da ruggine e incrostazioni
- Con collegamento per mancanza d'acqua
- La resistenza per l'evaporatore si trova sotto il serbatoio e non entra in contatto con l'acqua
- Inclusa vaschetta in pietra ollare per essenze profumate
- Opzionale:
 - Vaschetta di raccolta dell'acqua HP02-026

kW	Cod. art.
3,6	MNC-36NS-Z

Mini Corner



Scheda tecnica



La versione angolare SAWOTEC - Mini X è appositamente prevista per l'installazione negli angoli della cabina della sauna.

Tecnologia innovativa:

- Potenza della stufa per sauna: 3,6 kW
- Disponibile con comando integrato
- Barre riscaldanti esenti da ruggine e incrostazioni
- Opzionale:
 - Vaschetta di raccolta dell'acqua HP02-026

kW	Cod. art.
3,6	MX-36NB-Z

Nordex NEXT

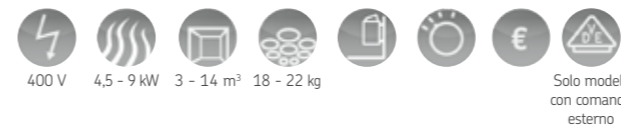

Solo modelli con comando esterno



Stufa per sauna SAWOTEC

La stufa per sauna Nordex NEXT, nonostante la sua forma piccola, offre un grande contenitore delle pietre ed è facile da montare.

Tecnologia innovativa:

- Potenza della stufa per sauna 4,5 kW, 6 kW, 8 kW e 9 kW
- Disponibile con comando esterno o integrato
- Rivestimento esterno in acciaio inossidabile, rivestimento interno in zinco-alluminio
- Barre riscaldanti esenti da ruggine e incrostazioni
- Montaggio semplice e rapido
- Opzionale:
 - Vaschetta di raccolta dell'acqua HP02-016

senza comando:

kW	Cod. art.
4,5	NR-45NS-N
6	NR-60NS-N
8	NR-80NS-N
9	NR-90NS-N

con comando:

kW	Cod. art.
4,5	NR-45NB-N
6	NR-60NB-N
8	NR-80NB-N
9	NR-90NB-N

Nordex NEXT combi

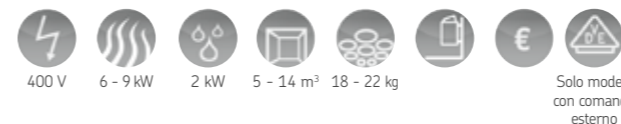

Solo modelli con comando esterno



Scheda tecnica

Stufa combinata

Con il Nordex NEXT combi dipende da voi se preferire una sauna finlandese o a vapore.

Tecnologia innovativa:

- Potenza della stufa per sauna 6 kW, 8 kW e 9 kW
- Potenza dell'evaporatore: 2 kW
- Rivestimento esterno in acciaio inossidabile, rivestimento interno in zinco-alluminio
- Sistema indicatore di mancanza d'acqua integrato
- Barre riscaldanti esenti da ruggine e incrostazioni
- Montaggio semplice e rapido
- La resistenza per l'evaporatore si trova sotto il serbatoio e non entra in contatto con l'acqua
- Opzionale:
 - Vaschetta di raccolta dell'acqua HP02-016

kW	Cod. art.
6	NRC-60NS-N
8	NRC-80NS-N
9	NRC-90NS-N



Vaschetta di raccolta dell'acqua
HP02-016
HP02-026



Scheda tecnica



Stufa per sauna a legna S2

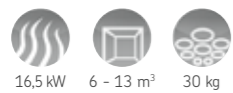

La stufa per sauna a legna S2 con il suo design di eleganza classica attirerà su di sé gli sguardi ed è ideale per piccole saune a legna.

Tecnologia innovativa:

- Potenza di riscaldamento 16,5 kW
- Montaggio semplice e rapido
- Peso proprio 46 kg
- BimSchV1



kW	Cod. art.
16,5	WKM16X-1



Scheda tecnica

Accessori opzionali:

Accessori opzionali:

- Set camino (205-DWETN115)
- Camino in acciaio inox (WHP1500)
- Camino in acciaio (WHP1500M)
- Piastra di protezione del pavimento, nera (WL100)
- Rivestimento protettivo laterale (WL400)
- Rivestimento protettivo su 3 lati (WL450)
- Set BIMSCH 1 (WX540)
- Set di camini per saune a botte (WHP1500BSM)



Cod. art.
WHP1500
WHP1500M



Cod. art.
WL100



Cod. art.
WL400



Cod. art.
WL450



Cod. art.
WX540

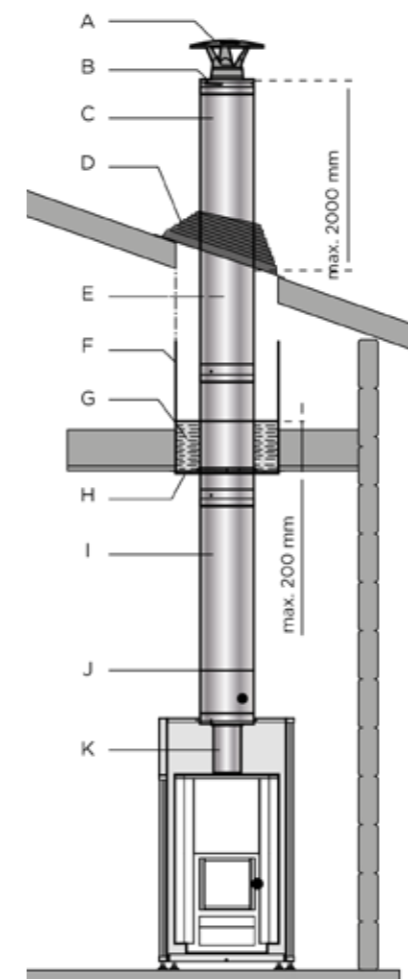

Set di camini WHP1500 / WHP1500M

- A Copertura anti-pioggia
- B Terminale superiore
- C Prolunga camino in acciaio 0,5-1 m
- D Morsetto di serraggio e collare anti-pioggia (gomma)
- E Distanza minima 100 mm
- F Rivestimento protettivo
- G Isolamento passante
- H Collare passante
- I Camino in acciaio 1,5 m
- J Serranda del camino in acciaio
- K Tubo per stufa non isolato 1 m, acciaio inox

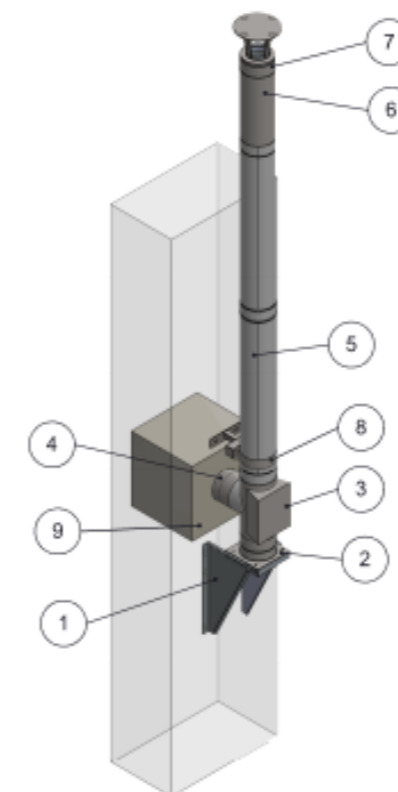

Set di camini DWETN-115

- 1 Piastre di supporto, regolabili
- 2 Piastra di base
- 3 Raccordo a T a 90°
- 4 LE 500 m con rivest. isolante integr. accorc.
- 5 Prolunga da 1000 mm
- 6 Prolunga da 500 mm
- 7 Copertura anti-pioggia con terminale conico
- 8 Distanziatore a parete
- 9 Passacavo a parete



Interruttore di disinserimento

Per la vostra sicurezza – interruttore di disinserimento modulare per stufe per saune.

Tecnologia innovativa:

- Spegnimento di sicurezza per stufe per saune
- Spegnimento in caso di pressione sul bilanciere (ad es. asciugamano)
- Adatto per montaggio a parete sopra le stufe per saune
- Soddisfa i requisiti per il controllo remoto secondo DIN EN 60335-2-53
- In versione rotonda e angolare e in diverse dimensioni:
 - angolare: 220 x 400 mm o 350 x 400 mm o 500 x 500 mm
 - rotondo / diametro: 530 mm o 450 mm o 350 mm

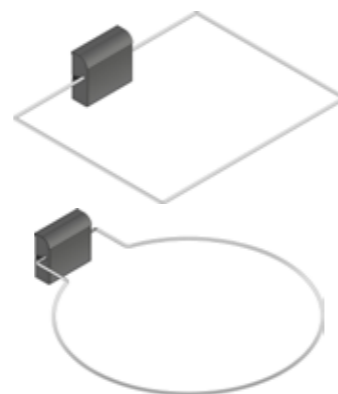

angolare:	rotondo:
Cod. art.	Cod. art.
SFE-220400	SFE-D350
SFE-350400	SFE-D450
SFE-500500	SFE-D530



Scheda tecnica



Cod. art.
A-EMS

Montare l'interruttore di arresto di emergenza a un'altezza massima di 100 cm e idealmente accanto alla porta.



Scheda tecnica

Umidificatore



Umidificatore per sauna cilindrico
Cod. art. HP01-070



Umidificatore per sauna rettangolare
Cod. art. HP01-071

Sistema sensore porta

Per tutti i comandi con funzione di avvio remoto: Serie PRO, wave.com4 11 kW, home.com4

Con il sensore porta è possibile accendere a distanza la stufa per sauna e controllare in modo sicuro altre funzioni nell'area della sauna. La porta della sauna deve essere chiusa affinché l'avvio remoto possa essere attivato tramite il pannello di controllo.

Dotazione:

- Unità di comando monitoraggio porta
- Pulsante illuminato con cavo di collegamento da 2 m
- Sensore porta con cavo di collegamento da 2 m
- Magnete



Cod. art.
SAB00102



Scheda tecnica

Sensore porta

Tecnologia innovativa:

- Piccolo e salvaspazio
- Installazione facile
- Elevata facilità d'uso



Cod. art.
SAB00103

Pietre per la sauna

Per le vostre gettate di vapore



Pietre per sauna finlandese
20 kg, 5 - 10 cm
Cod. art. R-990



Pietre per sauna finlandese
20 kg, 10 - 15 cm
Cod. art. R-993



Pietre per sauna finlandese rotonde
15 kg, 5 - 10 cm
Cod. art. R-991





SAUNA - COMANDI

<i>home.com4</i>	44
<i>PRO B2, PRO B3</i>	46
<i>PRO C2, PRO C3</i>	47
<i>Panoramica serie PRO D</i>	48
<i>PRO D2, PRO D2i</i>	50
<i>PRO D3, PRO D3i</i>	51
<i>MySentio</i>	52
<i>MySentio WiFi</i>	53
<i>Set di avvio remoto MySentio</i>	54
<i>Panoramica connettività serie PRO</i>	55
<i>wave.com4 11kW</i>	56
<i>K1-NEXT</i>	57
<i>K2-NEXT</i>	57
<i>K3-NEXT</i>	57
<i>K4-NEXT</i>	58
<i>Ampliamento della potenza</i>	58
<i>Sensore</i>	59
<i>Accessori</i>	59

Moderna tecnologia della sauna

home.com4 è un comando con tecnologia Bluetooth, che permette di controllare le funzioni della sauna tramite un dispositivo mobile. home.com4 controlla tutti i tipi di sauna: la sauna bio, la sauna convenzionale, la sauna a infrarossi o la loro combinazione, la sauna ibrida. È anche possibile controllare l'illuminazione e la riproduzione di musica nella sauna.

Le funzioni si possono anche controllare direttamente sul pannello di controllo dal design elegante. Il menu di selezione è intuitivo e chiaro. home.com4 è la soluzione perfetta per saune familiari e saune pubbliche e può essere protetta con un codice di accesso.



home.com4 trasforma il vostro dispositivo intelligente nel pannello di controllo della sauna:

- Comando Bluetooth facile da usare con il dispositivo mobile
- Il programma per dispositivi mobili può essere scaricato nell'AppStore e in Google Play. Contiene anche una versione demo.
- Tutte le funzioni di controllo della sauna in un unico dispositivo
- Comando per stufe per sauna da max 10,5 kW
- Collegamento di un'unità di alimentazione supplementare (necessaria per stufe elettriche per sauna da oltre 10,5 kW)
- Comando degli irradiatori a infrarossi (3,5 kW o max 500 W con dimmer)
- Comando dell'evaporatore max 3,5 kW
- Comando della luce a LED colorata (max 4 pezzi da controllare via DMX gruppo luci colorate RGBW)
- Comando per una sorgente luminosa di max 100 W
- Comando del ventilatore (max 100 W)
- Disponibile in bianco e in nero
- Programma di post-asciugatura automatico
- Profili utente



Per l'uso del WiFi:

NOVITÀ

Cod. art.

HC4-B

HC4-W

Cod. art.

HC4-B-RS485

HC4-W-RS485

con RS485 interfaccia per il collegamento al sistema bus dell'abitazione e per MySentio in collegamento con S-WIFI-01



Scheda tecnica



PRO B2, PRO B3



Per l'uso commerciale della sauna

Dai comandi per uso commerciale si pretende molto. sentiotec ha risposto a questa sfida con la versatile serie PRO, progettata per gli oggetti più esigenti.

Il comando PRO B è utilizzato principalmente in saune di terme e hotel. La cabina sauna è facile da controllare, in particolare se l'unità di comando PRO Net è collegata a Internet.

Per gli apparecchi vengono utilizzati solo materiali di alta qualità e durevoli. Offrono un piacevole comfort dell'utente e un menu di selezione chiaro. L'unità di comando è utilizzabile anche per controllare l'illuminazione e la ventilazione della sauna.

Display chiaro per il comando della sauna convenzionale PRO B2:

- Molto facile da usare
- Indicatore digitale della temperatura
- Comando della stufa elettrica (max 10,5 kW)
- Collegamento di un'unità di alimentazione supplementare (necessario per stufe elettriche da oltre 10,5 kW)
- Controllo dell'illuminazione e ventilazione (max. 100 W), non dimmerabile
- Controllabile mediante telecomando (PRO Net/interfaccia RS485 standard)
- Collegamento per dispositivi di sicurezza della stufa elettrica
- Funzione timer
- Avvio remoto a potenziale zero
- Limite del tempo di riscaldamento ampliabile (6/12/18/24)
- Sistema a uno o due sensori

PRO B3 (oltre alla PRO B2):

- display digitale dell'umidità
- Programma di post-asciugatura automatico
- Comando dell'evaporatore (max 3,5 kW)



PRO B2

Per il comando della stufa per sauna e dell'illuminazione

Cod. art.

PRO-B2



Scheda tecnica



PRO B3 Combi

Per il comando della stufa per sauna, della stufa combinata, dell'illuminazione e del programma di post-asciugatura automatico

Cod. art.

PRO-B3



Scheda tecnica



Compatibilità WiFi
S-WIFI-01 e sistema porta o interruttore di disinserimento per uso WiFi richiesti

PRO C2, PRO C3



Per esperienze di sauna di nuovo tipo

La combinazione di stufa elettrica e irradiaori a infrarossi permette un'esperienza di sauna completamente nuova. Con l'ausilio del comando PRO C si possono controllare in modo facile e confortevole la stufa per sauna e gli irradiaori a infrarossi.

L'unità di comando PRO C è progettata per l'uso commerciale e per il comando di stufe per saune ad alta potenza. Con l'unità di comando si possono anche controllare l'illuminazione e la ventilazione della sauna.

Con l'ausilio di PRO Net, l'apparecchio può essere comandato a distanza.

Display chiaro per il comando della sauna ibrida PRO C2:

- Facile accesso dell'utente
- Salvataggio di profili utente
- Indicatore digitale della temperatura
- Comando della stufa elettrica (max 10,5 kW)
- Collegamento di un'unità di alimentazione supplementare (necessario per stufe elettriche da oltre 10,5 kW)
- Comando dell'illuminazione e della ventilazione con dimmer
- Comando dei radiatori a infrarossi (commutabile 3,5 kW o max 500 W dimmerabile)
- Controllabile mediante telecomando (PRO Net/interfaccia RS485 standard)
- Collegamento per il dispositivo di sicurezza della stufa elettrica
- Funzione timer e regolazione del tempo di funzionamento
- Avvio remoto a potenziale zero
- Sistema a uno o due sensori
- Modalità Eco

PRO C3 (oltre alla PRO C2):

- display digitale dell'umidità
- Programma di post-asciugatura automatico
- Comando dell'evaporatore (max 3,5 kW)

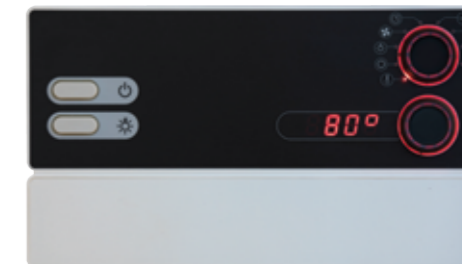

PRO C2

Per il comando della stufa per sauna dell'illuminazione, della ventilazione e degli irradiaori a infrarossi

Cod. art.

PRO-C2



Scheda tecnica



PRO C3

Per il comando della stufa per sauna della stufa combinata, dell'illuminazione, della ventilazione, del programma di post-asciugatura automatico e degli irradiaori infrarossi

Cod. art.

PRO-C3



Scheda tecnica



Compatibilità WiFi
S-WIFI-01 e sistema porta o interruttore di disinserimento per uso WiFi richiesti

Sperimentare la sauna con tutti i sensi.
Con la serie PRO D di Sentiotec.



La **famiglia PRO D** di **sentiotec** colpisce per il suo design moderno e senza tempo e può essere installata sia all'esterno che all'interno della sauna. Ovvero, direttamente nella sauna, vicino a voi.

Con **PRO D2** è possibile portare in modo semplice e comodo la stufa per sauna alla temperatura desiderata. E nel caso in cui si desideri avere qualche grado in più di caldo, non è necessario alzarsi per fare delle modifiche. Con la **serie PRO D**, è possibile regolare tutte le impostazioni dalla panca o dal lettino.

Inoltre, con la **PRO D2i** è possibile posizionare e comandare un irradiatore a infrarossi nella sauna. Un pannello di controllo supplementare può essere posizionato accanto all'irradiatore per controllare l'intensità.



PRO D2

PRO D2i

Pannello di controllo supplementare per irradiatori a infrarossi

Oltre alle funzioni del **PRO D2**, il **PRO D3** offre la possibilità di comandare una stufa combinata e quindi di creare una piacevole umidità nella sauna.



PRO D3

PRO D3i

Pannello di controllo supplementare per irradiatori a infrarossi



PRO D Bluetooth



PRO D DMX

Suono:

Desiderate ascoltare la musica preferita, o magari anche fare una telefonata nella sauna, o comunicare con il vostro assistente vocale? Con **PRO D Bluetooth** è possibile collegare il telefono cellulare in modo semplice e comodo e regolare il volume della musica - direttamente dalla panca.

Maggiori informazioni a pagina 90

Luce:

E a chi desidera sperimentare un tramonto nella sauna e risplendere nella luce rossastra, **PRO D DMX** offre tutto ciò che lo spettro dei colori può offrire. Questo pannello di controllo può essere montato a portata di mano sul lato desiderato e si combina esteticamente con la cabina in modo perfetto.

Maggiori informazioni a pagina 92



Scheda tecnica PRO D



Scheda tecnica PRO D IP-65



PRO D2, PRO D2i



Tecnologia innovativa PRO D2:

- Comando della sauna in 2 parti (sono utilizzabili fino a 4 pannelli di controllo sauna)
- Tecnologia brevettata
- Possibilità di installazione del pannello di controllo all'interno e all'esterno della sauna
- Carico di commutazione max. del sistema di riscaldamento: 10,5 kW
- Luce e ventilatore commutabili e dimmerabili (max 100 W)
- Il limite del tempo di riscaldamento può essere ampliato per uso commerciale (6/12/18/24 h)
- Elettronica ad alta efficienza energetica
- Collegamento per dispositivi di sicurezza o monitoraggio delle porte
- Sistema a uno o due sensori
- Preselezione dell'ora digitale e al minuto
- Preselezione e indicatore della temperatura digitali
- Avvio remoto tramite contatto a potenziale zero
- Modalità Eco
- Uscita di stato
- Collegamento di un'unità di alimentazione supplementare (necessaria per stufe elettriche da oltre 10,5 kW)
- Profili utente

Tecnologia innovativa PRO D2i (aggiuntiva a PRO D2):

- Uscita supplementare commutabile fino a 3,5 kW o 500 W dimmerabile (ad es. per irradiani a infrarossi o pannelli radianti a infrarossi)
- Opzionale: Pannello di controllo per uscita supplementare

Opzionale:

- Compatibilità WiFi unitamente a "BUS-CON-D" e "S-WIFI-01" e sistema sensore porta (pagina 41) o interruttore di disinserimento (pagina 40) per l'utilizzo del WiFi
- Convertitore bus PRO D per il collegamento RS 485 per sistemi bus domestici
- Unità di potenza in alloggiamento con classe di protezione IP65 (protetto contro i getti d'acqua)



Opzionale:

Unità di potenza PRO D
Può essere montato anche all'interno della sauna. Unità di potenza in alloggiamento con classe di protezione IP65.

Il pannello di controllo desiderato deve essere ordinato separatamente.

Cod. art.

PROD-IP65-L



Uscita supplementare opzionale per pannello di controllo

Cod. art.

PRO-DA-CU

PRO-DAW-CU



PRO D2

Cod. art.

PRO-D2*

PRO-D2W*

PRO-D2-CU

(pannello di controllo supplementare)

PRO-D2W-CU

(pannello di controllo supplementare)



PRO D2i

Cod. art.

PRO-D2i*

PRO-D2iW*

PRO-D2i-CU

(pannello di controllo supplementare)

PRO-D2iW-CU

(pannello di controllo supplementare)



*fornita in dotazione di serie:

Unità di potenza

Classe di protezione: IPX4

PRO D3, PRO D3i



Tecnologia innovativa PRO D3 (aggiuntiva a PRO D2):

- Potenza max. evaporatore: 3,5 kW
- Funzionamento con sensore di umidità in tempo reale o ciclico (sensore da ordinare separatamente)
- Programma di post-asciugatura
- Preselezione dell'umidità digitale
- Indicatore dell'umidità (solo con sensore di umidità)



PRO D3

Cod. art.

PRO-D3*

PRO-D3W*

PRO-D3-CU

(pannello di controllo supplementare)

PRO-D3W-CU

(pannello di controllo supplementare)

Tecnologia innovativa PRO D3i (aggiuntiva a PRO D3):

- Uscita supplementare commutabile fino a 3,5 kW o 500 W dimmerabile (ad es. per irradiani a infrarossi o pannelli radianti a infrarossi)
- Opzionale: Pannello di controllo per uscita supplementare



PRO D3i

Cod. art.

PRO-D3i*

PRO-D3iW*

PRO-D3i-CU

(pannello di controllo supplementare)

PRO-D3iW-CU

(pannello di controllo supplementare)

Opzionale:

- Compatibilità WiFi unitamente a "BUS-CON-D" e "S-WIFI-01" e sensore porta (pagina 41) o interruttore di disinserimento (pagina 40) per l'utilizzo del WiFi
- Convertitore bus PRO D per il collegamento RS 485 per sistemi bus domestici
- Unità di potenza in alloggiamento con classe di protezione IP65 (protetto contro i getti d'acqua)



Opzionale:

Unità di potenza PRO D
Può essere montato anche all'interno della sauna. Unità di potenza in alloggiamento con classe di protezione IP65.

Il pannello di controllo desiderato deve essere ordinato separatamente.

Cod. art.

PROD-IP65-L



Uscita supplementare opzionale per pannello di controllo

Cod. art.

PRO-DA-CU

PRO-DAW-CU



*fornita in dotazione di serie:

Unità di potenza

Classe di protezione: IPX4

MySentio

D'ora in poi la vostra esperienza di sauna **sentiotec** sarà pronta quando lo vorrete.

Con la nuova **app MySentio** avete tutte le funzioni della sauna a portata di mano! Il chiaro pannello di controllo consente di regolare facilmente la sauna in base alle proprie esigenze tramite un terminale mobile, dove e quando volete.

L'**app MySentio** controlla tutti i tipi di sauna: la sauna convenzionale, la sauna a infrarossi o la loro combinazione, la sauna ibrida. È anche possibile controllare il colore dell'illuminazione della sauna.

Molti comandi **sentiotec** possono essere aggiornati alla nuova tecnologia semplicemente tramite **MySentio WiFi** o **MySentio Remote**.



MySentio WiFi

Per home.com4 RS485 e serie PRO

Con il **MySentio WiFi**, quasi tutte le funzioni possono essere utilizzate in modo comodo e pratico tramite l'app MySentio. Per garantire un funzionamento sicuro, è necessario adottare opportune precauzioni di sicurezza (ad es. Interruttore di disinserimento o sensore porta, a pagina 40).



MySentio WiFi
Ulteriori informazioni a pagina 53

MySentio Remote

Per wave.com4 11 kW e generatore di vapore sentiotec (pag. 88)

Con **MySentio Remote**, la vostra sauna può essere accesa con le preimpostazioni selezionate con il comando da remoto. Per un funzionamento sicuro sono richiesti i seguenti accessori: Interruttore di disinserimento o sistema sensore porta, a pagina 40.



ON/OFF

MySentio Remote
Ulteriori informazioni a pagina 54.

MySentio WiFi

Il modo più comodo per utilizzare la sauna da remoto. Tutte le funzioni in una app.

Tecnologia innovativa:

- Plug & Play
- Chiavetta WiFi*
- Comando semplice con un terminale mobile
- L'applicazione può essere scaricata per i dispositivi mobili dall'App Store di Apple o dal Play Store di Google. (Versione demo inclusa)
- Tutte le funzioni del comando sauna collegato**
- Controllo di temperatura e umidità
- Controllo dei radiatori a infrarossi
- Comando della luce a LED colorata
- Comando per una sorgente luminosa
- Comando del ventilatore
- Diversi programmi utente
- Tecnologia a bassa potenza

*La chiavetta WiFi è collegata al comando tramite un cavo di rete e deve trovarsi nel raggio d'azione della rete a disposizione (WLAN). Per la serie **PRO D** è necessario anche un **convertitore BUS**.



MySentio WiFi
Cod. art. S-WIFI01 / 1-053-313

Anche adattabile ai comandi esistenti (compatibile verso il basso).
Informazioni più dettagliate sono disponibili qui:



Scheda tecnica

**Apparecchi / funzioni compatibili:

	Temperatura sauna	Umidità	Infrarossi (uscita supplementare)	Luce colorata	Luce commutabile	Luce dimmerabile	Ventilatore commutabile	Ventilatore dimmerabile	Tempo di funzionamento	Programma utente
home.com4 RS485	X	X	X	X	X		X		X	X
PRO B2	X				X				X	
PRO B3	X	X			X				X	
PRO C2	X		X		X	X	X	X	X	X
PRO C3	X	X	X		X	X	X	X	X	X
PRO D2	X				X	X	X	X	X	X
PRO D2i	X		X		X	X	X	X	X	X
PRO D3	X	X			X	X	X	X	X	X
PRO D3i	X	X	X		X	X	X	X	X	X



Set di MySentio Remote

Avviare la sauna e il bagno di vapore da remoto.

Tecnologia innovativa:

- Utilizzo di dispositivi mobili e tecnologia cloud
- Connessione WiFi (semplice connessione e configurazione)
- Funzioni di stato disponibili (accese)
- Per tutte le unità di comando con ingresso di avvio remoto a potenziale zero (unità di comando sauna, infrarossi e bagno di vapore)

Per far funzionare una stufa per sauna tramite funzione di avvio remoto, sono opportune necessarie precauzioni di sicurezza (ad es. spegnimento di sicurezza o monitoraggio porta)



Scheda tecnica



Scatola di montaggio

Scatola relè

Per generare funzioni avanzate (ad es. accensione di un dispositivo esterno), la scatola relè può essere collegata tra il comando della sauna e la chiavetta WiFi.



Scatola di montaggio

Chiavetta

APP

Funzioni di commutazione configurabili

- un dispositivo esterno acceso, quando la stufa è accesa
- un dispositivo esterno acceso, quando la luce è accesa
- in caso di mancanza d'acqua, un dispositivo esterno acceso
- dispositivo esterno acceso in presenza di un guasto

Panoramica della connettività home.com4 e serie PRO

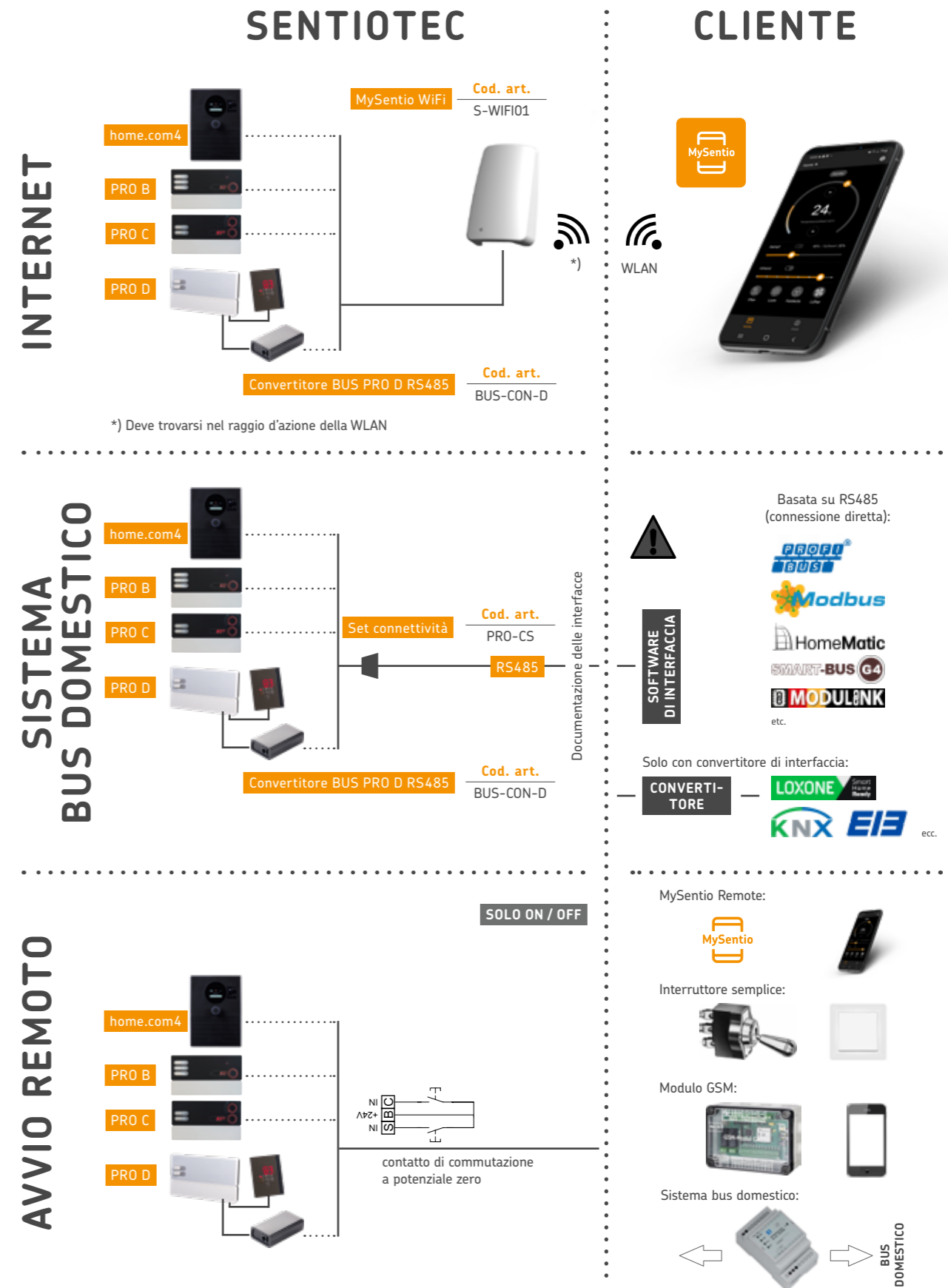

wave.com4 11kW



Pannello di controllo per modulo di base e modulo umidità
Il pannello di controllo interno ed esterno brevettato
nell'innovativo design Wave.

Tecnologia innovativa:

- Tecnologia brevettata – Possibilità di montaggio all'interno e all'esterno dalla sauna
- Installazione piatta nella cabina (solo 10 mm visibili)
- Resistente a temperature fino a 120 °C
- Resistente all'umidità
- Indicatore chiaro (grande display a 7 segmenti)
- Diversi pannelli di controllo (fino a quattro) possono essere collegati alla stessa unità di potenza
- Montaggio semplice con una corona a secco standard
- Diverse varianti di colore e materiale disponibili
- Indicatore digitale della temperatura interna sul pannello di controllo
- Ideale per saune all'aperto



Cod. art.

WC4-B-D

WC4-B-S



Scheda tecnica

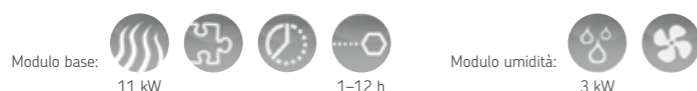

Modulo base e modulo umidità
wave.com4 non tralascia nulla. L'unità di potenza modulare offre tutte le funzioni comuni.
Siete voi a decidere come equipaggiare la vostra sauna – wave.com4 lo rende possibile!

Tecnologia innovativa (modulo base):

- Classe di protezione: IP65
- Avvio remoto con monitoraggio porta opzionale
- Struttura di controllo modulare ampliabile
- Impostazione della temperatura da 30 a 110 °C (in passi di 1 °C)
- Funzioni speciali programmabili
- Illuminazione dimmerabile, a taglio di fase
- Diversi pannelli di controllo possono essere collegati alla stessa unità di potenza (i pannelli di controllo wave.com4 devono essere ordinati separatamente)
- Circuito di riscaldamento e illuminazione separati (EN 60335-2-53 e EN 60335-1)
- Limite di temperatura di sicurezza
- Limite di tempo di riscaldamento per 1-12 ore selezionabile
- Tempo di preselezione da 1 a 24 h
- Rilevamento automatico degli errori (rottura del sensore, corto circuito del sensore, ...)
- Menu multilingue
- Modalità Eco



Modulo base:

Cod. art.

WC4-B-11

Modulo umidità:

Cod. art.

WC4-H-PCB

ATTENZIONE: il sensore stufa F1, il sensore panca F2 e il sensore di umidità-temperatura (FTS2) devono essere ordinati separatamente.
(Vedere a pagina 55)

K1-NEXT



Scheda tecnica

Il massimo della qualità a un prezzo imbattibile.
Per il primo accesso ai piaceri della sauna.

Tecnologia innovativa:

- Alloggiamento in un solo pezzo con comando integrato
- Temperatura regolabile in continuo da 40 °C a 125 °C
- Sensore di temperatura e di sicurezza per la stufa
- Spegnimento in caso di rottura del sensore e corto circuito
- Limitazione automatica del tempo di riscaldamento a 6 h
- Collegamento per luce
- Sistema a un sensore



Cod. art.

K1-9-N

K2-NEXT



Scheda tecnica

Display digitale. Nonostante la piena funzionalità con timer
e Display digitale ad un prezzo conveniente.

Tecnologia innovativa (in aggiunta a K1-NEXT):

- Display digitale: immissione del tempo di preselezione (in intervalli di 15 minuti)



Cod. art.

K2-9-N

K3-NEXT



Scheda tecnica

Con modulo umidità.
Questo comando combina il funzionamento della sauna
e con umidità a una qualità elevata e prezzo conveniente.

Tecnologia innovativa (in aggiunta a K2-NEXT):

- Funzionamento con umidità, selezione della temperatura da 40 °C a 65 °C
- Potenza dell'evaporatore: 3 kW
- Indicazione di mancanza d'acqua
- Segnale acustico
- Visualizzazione della modalità di funzionamento per temperatura e umidità, così come del tempo di preselezione in intervalli di 15 minuti
- Sistema a due sensori



Cod. art.

K3-9-N

K4-NEXT



Scheda tecnica



Cod. art.

K4-9-N

Con indicatore della temperatura.
Nonostante la piena funzionalità con timer e indicatore digitale della temperatura a un prezzo conveniente.

Tecnologia innovativa (in aggiunta a K1-NEXT):

- Indicatore digitale della temperatura
- Display digitale: immissione del tempo di preselezione (fino a 24 h con precisione al minuto)
- Indicatore di errore ottico

Ampliamento della potenza



Unità di potenza supplementari per ampliare il campo di potenza delle unità di comando.

- 0-S2-18 può comandare 9 kW supplementari
- 0-S2-18S in aggiunta a S2-18: bassa rumorosità
- 0-S2-30 può comandare 21 kW supplementari



Cod. art.

0-S2-18

0-S2-18S

0-S2-30



Scheda tecnica

Sensore



Sensore F1

Sensore stufa,
lunghezza del cavo 1,5 m
Cod. art. 0-F1



Sensore F2

Sensore panca,
lunghezza del cavo 1,5 m
Cod. art. 0-F2



Sensore FTS2

Sensore di temperatura e umidità,
lunghezza del cavo 6 m
Cod. art. 0-FTS2



Scheda tecnica

Accessori

Alloggiamento in legno opzionale per sensori della serie A, serie K e serie C



Alloggiamento in legno per sensori F1 e F2

Cod. art. SC-F1F2-H (chiaro)
Cod. art. SC-F1F2-D (scuro)



Alloggiamento in legno per sensore FTS2

Cod. art. SC-FTS2-H (chiaro)
Cod. art. SC-FTS2-D (scuro)



SAUNA - ACCESSORI

<i>Termometro e igrometro</i>	62
<i>Secchi e mestoli</i>	63
<i>Clessidre</i>	64
<i>Porte per sauna</i>	64
<i>Accessori</i>	64
<i>Lampade</i>	65
<i>Poggiatesta e schienali</i>	65
<i>Griglia di protezione stufa</i>	66
<i>Doccia a pioggia</i>	66
<i>Ciotola per profumi</i>	66
<i>Altro</i>	66
<i>Accessori per sauna Basic</i>	67
<i>Lettino da riposo</i>	68
<i>Lettino da sauna ergonomico</i>	68
<i>Cristalli di mentolo</i>	69
<i>Sali per peeling in sauna</i>	69
<i>Fragranze concentrate per sauna</i>	69

Termometro e igrometro

Dispositivi di misurazione della temperatura e dell'umidità



Termometri e igrometri
Diametro 150 mm
Cod. art. A-210-THW



Termoigrometro
Diametro 130 mm
Cod. art. 260-TH-OD



Termometro
230 x 230 x 30 mm (L x A x P)
Cod. art. 220-TP (legno di conifera)



Termometro quadrato
Cod. art. 223-TA (pioppo)
Cod. art. 223-TD (cedro rosso)



Termoigrometro quadrato
Cod. art. 225-THA (pioppo)
Cod. art. 225-THD (cedro rosso)



Termoigrometro quadrato, diviso
Cod. art. 224-THA (pioppo)
Cod. art. 224-THD (cedro rosso)



Termoigrometro
225 x 140 mm (L x A)
Cod. art. 221-THA (pioppo)
Cod. art. 221-THD (cedro rosso)
Cod. art. 221-THP (legno di conifera)



Termoigrometro
Alloggiamento curvo
Cod. art. 271-THBP

Secchi e mestoli

Gettata di vapore rilassata



Accessori per sauna Premium in nero
Secchio da 4 l e mestolo
Cod. art. A-10111



Secchio per sauna in cedro rosso, 4 l
con inserto interno in plastica
Cod. art. 340-D



Secchio per sauna, 4 l
con inserto interno in plastica
Cod. art. 340-P



Secchio per sauna, 3 l
con inserto interno in plastica
Cod. art. 330-P



Secchio per sauna professionale
con inserto in acciaio inossidabile
Cod. art. 341-MP (3 l)



Ciotola interna in plastica, 4 l
Cod. art. 304
Ciotola interna in plastica, 3 l
Cod. art. 303



Secchio in acciaio inox da 5 l
con manico curvo in pioppo e cedro rosso
Cod. art. 373-MA
373-MD (cedro rosso)



Secchio "Steamwater" da 4 l
Nero
Cod. art. 342-BL



Secchio "Steamwater" da 4 l
Cedro rosso
Cod. art. 342-D



Mestolo in acciaio inossidabile
con manico curvo in pioppo e cedro rosso da 100 ml
Cod. art. 453-MA
Cod. art. 453-MD (cedro rosso)



Mestolo "Steamshot" da 49 cm
100 ml
Cod. art. 449-BL (nero)
Cod. art. 449-D (cedro rosso)



Mestolo in legno da 41 cm
100 ml
Cod. art. 440-B
Cod. art. 440-D (cedro rosso)



Mestolo da 40 cm
Acciaio inossidabile
con manico in legno, 100 ml
Cod. art. 441-MP
Cod. art. 441-MD (cedro rosso)



Mestolo da 40 cm
Acciaio inossidabile
con manico in legno, 200 ml
Cod. art. 442-MP
Cod. art. 442-MD (cedro rosso)



Clessidre

Tempismo perfetto



Clessidra in cedro rosso
15 minuti
65 x 340 mm (L x A)
Cod. art. 551-D



Clessidra in legno di conifera
15 minuti
65 x 340 mm (L x A)
Cod. art. 551-EP



Clessidra in legno di conifera
15 minuti
65 x 340 mm (L x A)
Cod. art. 551-P



Clessidra
15 minuti
Cod. art. 553-A (pioppo)
Cod. art. 553-D (cedro rosso)

Clessidra in pioppo
15 minuti
65 x 300 mm (L x A)
Cod. art. 551-A

Porte per sauna

Atmosfera benessere



Porta sauna DS80
Telaio a 3 lati, vetro trasparente o bronzo
8 mm ESG, cerniere fissabili a sinistra o a destra
Vetro: 590 oppure 680 x 1915 mm
Telaio in abete: 650 oppure 740 x 1960 x 80 mm
Cod. art. DS80-3CS-590 (trasparente, 590 mm)
Cod. art. DS80-3BS-590 (bronzo, 590 mm)
Cod. art. DS80-3CS-680 (trasparente, 680 mm)
Cod. art. DS80-3BS-680 (bronzo, 680 mm)



Porta sauna DS40, vetro trasparente
Telaio a 3 lati, 8 mm ESG,
cerniere fissabili a sinistra o a destra
Vetro: 824 x 1997 mm
Telaio in abete: 920 x 2060 x 80 mm
Cod. art. DS80-3CS-824 (824 mm)



Porta sauna DS40
Telaio a 3 lati, vetro trasparente 8 mm ESG,
cerniere fissabili a sinistra o a destra
Vetro: 590 oppure 680 x 1915 mm
Telaio in abete: 650 oppure 740 x 1960 x 40 mm
Cod. art. DS40-3CS-590 (590 mm)
Cod. art. DS40-3CS-680 (680 mm)

Accessori

Altri accessori sono disponibili
nel nostro listino prezzi

Per porte della sauna



Cerniera per porta vetro/vetro angolare
Cod. art. DH-GG-A (acciaio inossidabile)
Cod. art. DH-GG-SZ



Cerniera per porta vetro/legno angolare
Cod. art. DH-GW-A (acciaio inossidabile)
Cod. art. DH-GW-SZ

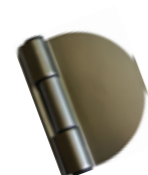

Cerniera per porta in vetro semitonda
Cod. art. DH-SC



Maniglia per porta in tiglio
Distanza tra i fori 20 cm
Cod. art. 562-L



Maniglia per porta in legno/acciaio inox
Distanza tra i fori 20 cm
Cod. art. 564-B

Lampade

Illuminazione piacevole



Copertura per luce sauna
anche per installazione ad angolo
Cod. art. 915-VP



Copertura per luce sauna
Cod. art. 917-A (pioppo)
Cod. art. 917-D (cedro rosso)



Copertura per luce sauna
150 x 305 x 10 mm (L x A x P)
Cod. art. 913-VP



Copertura per luce sauna
anche per installazione ad angolo
207 x 280 mm (L x A)
Cod. art. 914-VP



Copertura per luce sauna
solo per installazione ad angolo
Cod. art. 920-L (tiglio)



Lampada per sauna IP54 40 W
(adatta a tutte le coperture, eccetto 915-VP)
Cod. art. A-910

Poggiatesta e schienali

Comfort ed ergonomia



Poggiatesta ergonomico Wave
per il miglior relax possibile nella sauna
Cod. art. 515-A (pioppo)
Cod. art. 515-D (cedro rosso)



Poggiatesta ergonomico
Cod. art. 512-A (pioppo)
Cod. art. 512-D (cedro rosso)



regolabili
370 x 275 mm (L x A)
Cod. art. 510-P (legno di conifera)



Poggiatesta ondulato
370 x 270 mm (L x A)
Cod. art. 511-P



regolabili
Cod. art. 520-L (tiglio)



Schienale
Cod. art. 516-P (legno di conifera)



Schienale ondulato
Cod. art. 506-2-D
Cod. art. 506-2-A



Griglia di protezione stufa

Per la vostra protezione



Griglia di protezione stufa Prestige
570 x 480 x 760 mm
Cod. art. SG-PR-S (abete)
Cod. art. SG-PR-L (tiglio)



Griglia di protezione stufa Emotion
570 x 480 x 580 mm
Cod. art. SG-EM-S (abete)
Cod. art. SG-EM-L (tiglio)

Doccia a pioggia



Doccia a pioggia 18 l
con inserto interno in plastica
Cod. art. 393-A

Ciotola per profumi



Ciotola per profumo da 12 cm e 20 cm
Cod. art. DS-12 (Ø 12cm)
Cod. art. DS-20 (Ø 20 cm)

Altro

Dalla testa ai piedi



Fessura di ventilazione angolare
215 x 170 mm (L x A)
Cod. art. 620-A (pioppo)
Cod. art. 620-P (legno di conifera)
Cod. art. 620-D (cedro rosso)



Fessura di ventilazione rotonda
Ø 145 mm
Cod. art. 631-A (pioppo)
Cod. art. 631-P
Cod. art. 631-D (cedro rosso)



Umidificatore per sauna
Cod. art. HP01-070 (cilindrico)
Cod. art. HP01-071 (rettangolare)



Ciotola per gettata di vapore in pietra ollare bulbosa
Cod. art. R-160



Scatola di protezione per comando sauna
bloccabile, 350 x 400 x 200 mm
Cod. art. SK-SS-35/40/20



Scatola di protezione per LED
Cod. art. LED-PB-TP

Accessori per sauna Basic

Accessori economici



Termoigrometro
Versione Basic
Cod. art. 281-THEP



Termoigrometro
Basic, diametro 100 mm
Cod. art. 260-TH



Termometro
Basic, diametro 100 mm
Cod. art. 260-T



Igrometro
Basic, diametro 100 mm
Cod. art. 260-H



Clessidra in legno
Versione Basic
Cod. art. 552-EP



Mestolo di legno
Versione Basic
Cod. art. 430-E



Secchio per sauna, 4 l
Inserto interno in plastica
Cod. art. 335-EP



Box accessori per sauna
11 pezzi; comprende:
secchio per la sauna (con inserto interno in plastica),
mestolo di legno, clessidra, termoigrometro,
5 profumi per sauna e scheda delle regole del bagno
Cod. art. tedesco: A-453-B-D / Cod. art. inglese: A-453-B-E
Cod. art. francese: A-453-B-F / Cod. art. italiano: A-453-B-I
Cod. art. olandese: A-453-B-NL



Box accessori per sauna
5 pezzi; comprende:
Secchio per sauna (con inserto interno in plastica),
mestolo di legno, clessidra, termoigrometro
Cod. art. A-500-B



Set di 5 oli profumati per sauna
con i profumi menta, arancia,
eucalipto, aghi di abete e melissa
Cod. art. A-508-B



Scheda delle regole del bagno (A4)
Cod. art. tedesco: A-950-D
Cod. art. inglese: A-950-E
Cod. art. francese: A-920-F
Cod. art. olandese: A-950-NL



Lettino da riposo



Lettino da riposo "Linea"
Lettino da riposo ergonomico. Sdraiarsi e sentirsi bene. Materiale: Tiglio
Dimensioni: 206 x 65 mm
Cod. art. RC-L-H

Lettino da sauna ergonomico

Il lettino ergonomico da sauna "Fibuflex" è poco ingombrante e adatto anche a cabine sauna piccole. Non importa se si preferisce usare il lettino in posizione seduta o rilassarsi in posizione sdraiata. C'è la possibilità di scegliere. Gli elementi della testa e della zona lombare possono essere posizionati individualmente. Il lettino da sauna "Fibuflex" si monta da soli in pochi passaggi.



Lettino da sauna ergonomico Fibuflex (pioppo)
Dimensioni: schienale 460 x 700 x 500 mm
poggiapiedi: 460 x 560 x 120 mm
Cod. art.: 504-A

Cristalli di mentolo



Cristalli per sauna al mentolo
Cod. art. A-110-M (50 g)
Cod. art. A-111-M (200 g)

Applicazione: è sufficiente già un piccolo cristallo nell'acqua delle gettate o direttamente sulle pietre della sauna calde per dispiegare l'effetto rinfrescante dei cristalli. Il piacevole profumo di mentolo della menta piperita libera le vie respiratorie.

Sali per peeling in sauna



Applicazione: nella sauna, strofinare sulla pelle umida. A base di sale marino.



Eucalipto mentolo
Favorisce la traspirazione e raffredda la pelle
Cod. art. A-200-EM (200 g)
Cod. art. A-201-EM (1 kg)



Miele
Favorisce la traspirazione
Cod. art. A-200-HO (200 g)
Cod. art. A-201-HO (1 kg)



Lavanda menta mentolo
Favorisce la traspirazione e raffredda la pelle
Cod. art. A-200-LM (200 g)
Cod. art. A-201-LM (1 kg)

Fragranze concentrate per sauna

Essenze profumate



Erbe alpine
Profumo fresco, forte e chiaro. Diffonde un'atmosfera di profondità e determinazione
Cod. art. A-100-AK (100 ml)
Cod. art. A-102-AK (1 l)
Cod. art. A-103-AK (10 l)



Arancia rossa
Profumo fruttato e fresco, stimola la concentrazione, ravvivante ed equilibrante
Cod. art. A-100-BO (100 ml)
Cod. art. A-102-BO (1 l)
Cod. art. A-103-BO (10 l)



Limone
Fragranza rinfrescante, tonificante e fresca, stimolante; aspra-acidula, promuove la creatività
Cod. art. A-100-CL (100 ml)
Cod. art. A-102-CL (1 l)
Cod. art. A-103-CL (10 l)



Fragranze concentrate per sauna

Essenze profumate



Sorbo ciavardello

Profumo fresco e fruttato, rinfrescante ed equilibrante
Cod. art. A-100-EB (100 ml)
Cod. art. A-102-EB (1 l)
Cod. art. A-103-EB (10 l)



Ciliegia ghiacciata

Profumo dolce-speziato, inibisce l'eccitazione, aumenta il benessere, con effetto stimolante
Cod. art. A-100-EK (100 ml)
Cod. art. A-102-EK (1 l)
Cod. art. A-103-EK (10 l)



Menta glaciale

Crea un'atmosfera fresca, aumenta il benessere, con effetto purificante, stimolante e rinfrescante
Cod. art. A-100-EM (100 ml)
Cod. art. A-102-EM (1 l)
Cod. art. A-103-EM (10 l)



Menta-limone

Profumo fresco e fruttato, rinfrescante ed equilibrante
Cod. art. A-100-MZ (100 ml)
Cod. art. A-102-MZ (1 l)
Cod. art. A-103-MZ (10 l)



Betulla nordica

Ha un effetto stabilizzante, stimolante ed equilibrante
Cod. art. A-100-NB (100 ml)
Cod. art. A-102-NB (1 l)
Cod. art. A-103-NB (10 l)



Menta piperita - pino - incenso - mirra

Fragranza leggermente fresca, dall'effetto analgesico e antinfiammatorio
Cod. art. A-100-PM (100 ml)
Cod. art. A-102-PM (1 l)

NOVITÀ



Eucalipto - ribes - lavanda - legno di cedro

Fragranza rinfrescante, aiuta a combattere lo stress e a trovare calma interiore, ha un effetto depurativo
Cod. art. A-100-EZ (100 ml)
Cod. art. A-102-EZ (1 l)



Menta aromatica

Menta dominante, leggero profumo di eucalipto con rotondità speziata di chiodi di garofano e cannella, equilibrante, stimolante
Cod. art. A-100-GM (100 ml)
Cod. art. A-102-GM (1 l)
Cod. art. A-103-GM (10 l)

NOVITÀ



Melograno - menta - incenso

Fragranza rinfrescante dolce, ha un effetto stimolante e rinvigorente
Cod. art. A-100-GW (100 ml)
Cod. art. A-102-GW (1 l)



Royal Eucament

Questa fragranza contiene eucalipto, menta, mentolo, canfora e salvia; ha un effetto calmante, equilibrante e aumenta il benessere
Cod. art. A-100-RE (100 ml)
Cod. art. A-102-RE (1 l)
Cod. art. A-103-RE (10 l)



Olivello spinoso

Profumo aspro acidulo fruttato, tonificante.
Cod. art. A-100-SD (100 ml)
Cod. art. A-102-SD (1 l)
Cod. art. A-103-SD (10 l)



Sauna Gold

Profumo speziato, effetto calmante ed equilibrante
Cod. art. A-100-SG (100 ml)
Cod. art. A-102-SG (1 l)
Cod. art. A-103-SG (10 l)



Sambuco prugna

Profumo aspro fresco e fruttato; il sambuco è uno dei rimedi popolari e rafforza le difese del corpo
Cod. art. A-100-HZ (100 ml)
Cod. art. A-102-HZ (1 l)
Cod. art. A-103-HZ (10 l)



Miele

Profumo tonificante, rinvigorente e speziato
Cod. art. A-100-HO (100 ml)
Cod. art. A-102-HO (1 l)
Cod. art. A-103-HO (10 l)

NOVITÀ



Gelsomino - arancia rossa - pepe

Fragranza stimolante e al tempo stesso calmante, ha un effetto rilassante
Cod. art. A-100-JP (100 ml)
Cod. art. A-102-JP (1 l)



Cedro-eucalipto-arancio

Profumo armonioso fresco e fruttato, equilibrante, effetto depurante, stimolante e rinfrescante
Cod. art. A-100-ZE (100 ml)
Cod. art. A-102-ZE (1 l)
Cod. art. A-103-ZE (10 l)

NOVITÀ



Cedro - litsea cubeba - menta

Fragranza stimolante e rinfrescante, ha un effetto rilassante
Cod. art. A-100-ZP (100 ml)
Cod. art. A-102-ZP (1 l)



Citronella

Profumo forte e fresco di agrumi, rinvigorente, elimina la stanchezza e stimola la concentrazione, tonificante
Cod. art. A-100-LG (100 ml)
Cod. art. A-102-LG (1 l)
Cod. art. A-103-LG (10 l)



Miscela di erbe aromatiche

Profumo fresco, forte e chiaro; diffonde un'atmosfera di profondità e determinazione, ha un effetto tonificante e rinfrescante
Cod. art. A-100-KM (100 ml)
Cod. art. A-102-KM (1 l)
Cod. art. A-103-KM (10 l)



Pino mugu

Profumo di bosco resinoso, rinfrescante, rinforzante, rinvigorente e traspirante
Cod. art. A-100-LK (100 ml)
Cod. art. A-102-LK (1 l)
Cod. art. A-103-LK (10 l)



Lavanda

Il profumo apre i sensi, promuove l'affetto, l'amicizia e l'armonia, ha un effetto equilibrante, diffonde pace e relax
Cod. art. A-100-LA (100 ml)
Cod. art. A-102-LA (1 l)
Cod. art. A-103-LA (10 l)



Cembro

Profumo caldo, balsamico, speziato, effetto purificante, rinvigorente, stimolante dell'umore
Cod. art. A-100-ZI (100 ml)
Cod. art. A-102-ZI (1 l)
Cod. art. A-103-ZI (10 l)

NOVITÀ



Cembro - bergamotto - litsea cubeba

Fragranza fresca, positivamente stimolante e calmante, riduce stress e stati d'anima
Cod. art. A-100-ZL (100 ml)
Cod. art. A-102-ZL (1 l)



100 ml

1 l

10 l





INFRAROSSI

<i>Infrabox basic S / Infrabox</i>	74
<i>PRO D infra</i>	75
<i>Panoramica Infrarossi a due circuiti</i>	76
<i>Panoramica Infrarossi a un circuito</i>	77
<i>wave.com4 infra</i>	78
<i>IS1</i>	79
<i>switchbox</i>	79

Infrabox basic S / Infrabox



3,5 kW

Infrabox è un versatile, moderno, comando digitale per saune a infrarossi e irradiatori a infrarossi. L'elegante, discreto e allo stesso tempo chiaro pannello di controllo può essere facilmente montato nel luogo dove viene usato.

Grazie agli indicatori a LED sul pannello di controllo, è particolarmente facile da usare. Con Infrabox è possibile controllare la durata, l'irradiatore a infrarossi e l'illuminazione.

Tecnologia innovativa Infrabox basic S:

- adatto per sistemi di riscaldamento a infrarossi con irradiatori IR, membrane IR o tecnologia a pannelli IR
- Una uscita di riscaldamento: dimmerabile in 5 livelli (max 1300 W) o commutabile a max 3500 W
- Monitoraggio di temperatura della membrana (sensore opzionale)
- Avvio remoto/ingresso di abilitazione
- Svariate opzioni di regolazione individuale mediante Dip Switch
- Limite del tempo di riscaldamento (tempo di funzionamento) ampliabile (standard 6 h, ampliabile a 12 o 24 h)
- Opzionale: Limitatore di temperatura di sicurezza
- Disponibile in bianco e in nero
- Sensore del sedile opzionale: accende il riscaldatore quando ci si avvicina

Tecnologia innovativa Infrabox (in aggiunta a Infrabox basic S):

- uscita luce dimmerabile (max 100 W)



Cod. art.

IRB-B-S-S
(infrabox basic S, nero)

IRB-B-W-S-S
(infrabox basic S, bianco)



Scheda tecnica



Cod. art.

IRB-S (nero)

IRB-W-S (bianco)



Scheda tecnica

PRO D infra



3 kW

Il tuttofare tra i comandi a infrarossi!

Tecnologia innovativa:

- adatto per sistemi di riscaldamento a infrarossi con irradiatori IR, membrane IR o tecnologia a pannelli IR
- Regolazione dei livelli di potenza (anche per irradiatori a spettro completo, ad es. Vitae)
- Due circuiti di riscaldamento regolabili separatamente con due uscite ciascuno di 1500 W ciascuna (max 3000 W)
- Incluso sensore panca
- Pannello di controllo in design PRO D (da ordinare separatamente)
- Indicatore digitale del tempo di riscaldamento, livelli di intensità o temperatura
- Programmi utente predefiniti (rilassamento, riscaldamento, resistenza breve e lunga)
- Unità di potenza a cascata fino a 12 kW, possibilità di collegare diversi irradiatori
- Diversi pannelli di controllo possono essere collegati a un'unità di potenza
- Limite del tempo di riscaldamento ampliabile (standard 6 h, ampliabile a 12 o 24 h)
- 2 uscite supplementari commutabili
- Utilizzabile all'interno e all'esterno
- Prodotto resistente al calore e all'umidità
- Disponibile un'unità di potenza anche solo dimmerabile



Cod. art.

WC4-PRODI-B

WC4-PRODI-W



Scheda tecnica



Cod. art.

WC4-IRX-P

VITAMY-WC4-IRX
(solo dimmerabile)



Panoramica Infrarossi a due circuiti

Modalità di funzionamento: temperatura, intensità, programma

PRO D
Infra Set

Cod. art.
SET-PRODI-B
SET-PRODI-W



incl.
unità di potenza WC4-IRX-P (2 x 1500 W / 4 uscite)
cavo di alimentazione IR-CP-EU
sensore di temperatura O-F2
spina luminosa WC4-P-LI

Per aumentare il carico max collegato (3 kW), è possibile comandare due o più (fino a 5) unità di potenza con un solo pannello di controllo.

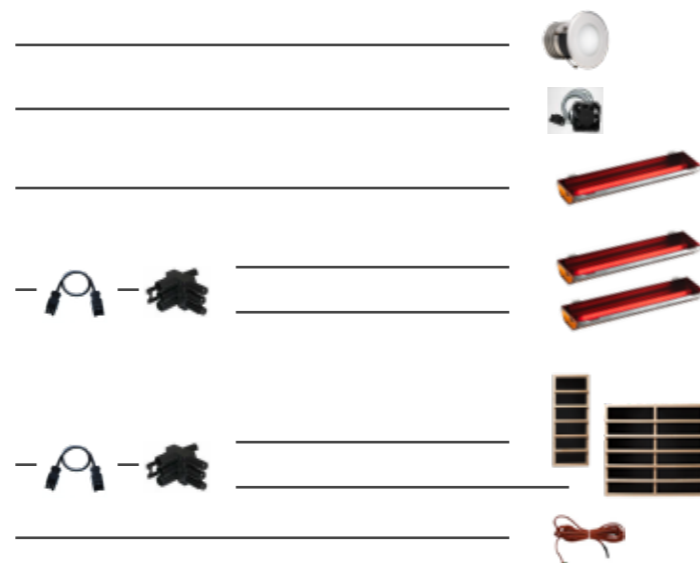

Modalità di funzionamento: Intensità

PRO D
Infra Set

Cod. art.
SET-PRODI-BD
SET-PRODI-WD



incl.
unità di alimentazione VITAMY WC4-IRX solo dimmerabile (2 x 1500 W / 4 uscite)
cavo di alimentazione IR-CP-EU
spina luminosa WC4-P-LI

Per aumentare il carico max collegato (3 kW), è possibile comandare due o più (fino a 5) unità di potenza con un solo pannello di controllo.

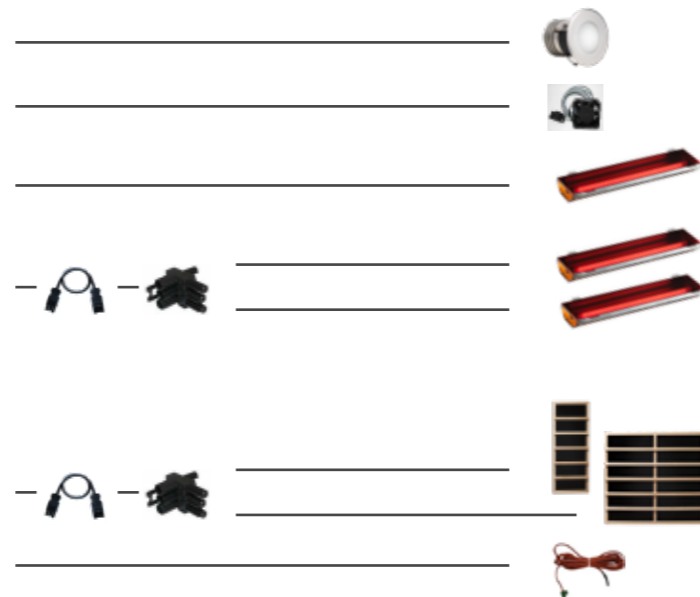

Irradiatori IR	irradiatori IR	Pannelli radianti	Spot LED	Spina per luce	Ventilatore
Cod. art. DIR-...-R WIR-...-G 350, 500, 750, 1300 W	Cod. art. ECO-...-R ECO-...-G 350, 500, 750 W	Cod. art. IR-WPHL-... IR-WP-... 100, 175, 390, 510 W	Cod. art. LED-SP-WW-... 2 W / 5 W	Cod. art. WC4-P-LI	Cod. art. WC4-IRX-FAN dimmerabile fino a max 100 W
Luce					
Lampadina max 100 W					

Panoramica Infrarossi a un circuito

Modalità di funzionamento: Intensità

Set Infrabox

Cod. art.
IRB-S
IRB-W-S



incl.
Unità di potenza (1 uscita / max 3500 W o dimmerabile fino a 1300 W)
Cavo di collegamento elettrico

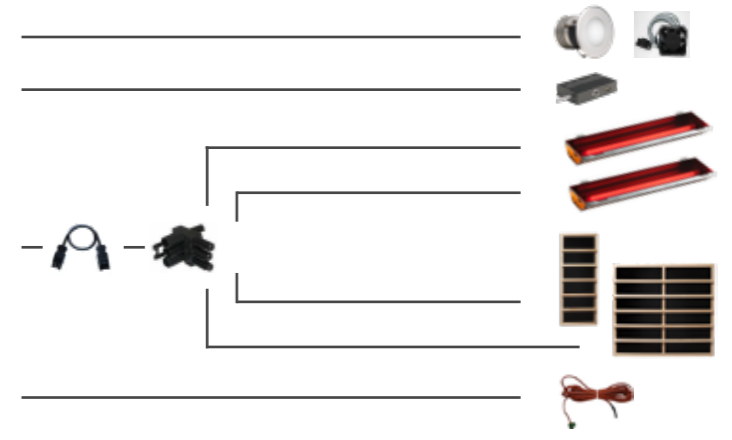

Modalità di funzionamento: Intensità

Set Infrabox basic S

Cod. art.
IRB-B-S-S
IRB-B-W-S-S



incl.
Unità di potenza (1 uscita / max 3500 W o dimmerabile fino a 1300 W)
Cavo di collegamento elettrico

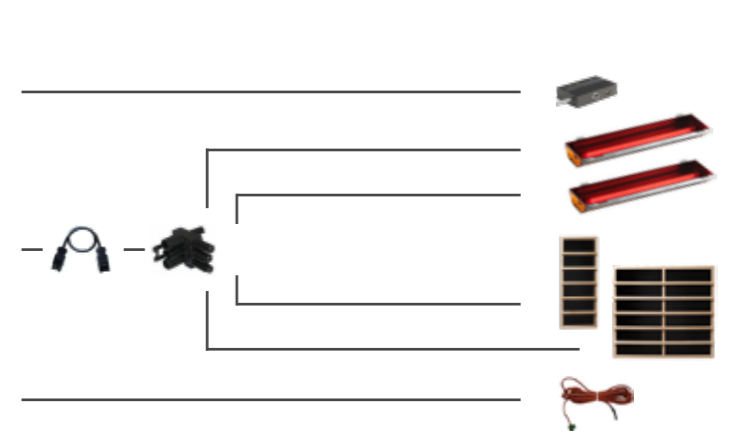

Modalità di funzionamento: Temperatura

IS1

Cod. art.
P-IS1-T



Comando in un solo pezzo (1 uscita / max 3000 W)
incl. sensore di temperatura

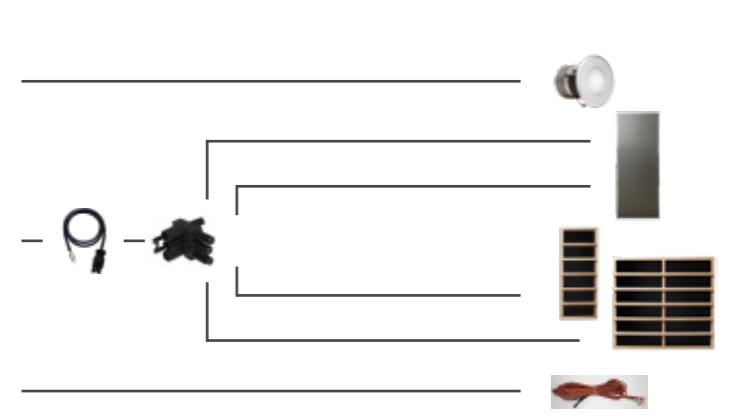

Sensore del sedile	Distributore a infrarossi	Cavo di connessione	Cavo di collegamento	Sensore a membrana WC4	Sensore a membrana IS
Cod. art. IRB-F-S	Cod. art. IR-1P2 IR-1P3 IR-1P5	Cod. art. WC4-GST-C05 (0,5 m)	Cod. art. IR-IS-A03 (0,3 m) IR-IS-A10 (1,0 m) IR-IS-A25 (2,5 m)	Cod. art. WC4-IRF-F per l'uso di pannelli radianti	Cod. art. P-ISX-FF per l'uso di pannelli radianti

wave.com4 infra



Pannello di controllo a infrarossi - wave.com4 infra
Il tuttofare tra i comandi a infrarossi!

Tecnologia innovativa:

- adatto per sistemi di riscaldamento a infrarossi con irradiator IR, membrane IR o tecnologia a pannelli IR
- Regolazione dei livelli di potenza (anche per irradiator a spettro completo, ad es. Vitae)
- Due circuiti di riscaldamento regolabili separatamente con due uscite ciascuno di 1500 W ciascuna (max 3000 W)
- Incluso sensore panca
- Pannello di controllo in design wave.com4 (da ordinare separatamente)
- Indicatore digitale del tempo di riscaldamento, livelli di intensità o temperatura
- Programmi utente predefiniti (rilassamento, riscaldamento, resistenza breve e lunga)
- Unità di potenza a cascata fino a 12 kW, possibilità di collegare diversi irradiator
- Diversi pannelli di controllo possono essere collegati a un'unità di potenza
- Limite del tempo di riscaldamento ampliabile (standard 6 h, ampliabile a 12 o 24 h)
- 2 uscite supplementari commutabili
- Utilizzabile all'interno e all'esterno
- Prodotto resistente al calore e all'umidità
- Disponibile un'unità di potenza anche solo dimmerabile



Cod. art.

WC4-IRX-D

WC4-IRX-S



Scheda tecnica



Cod. art.

WC4-IRX-P

VITAMY-WC4-IRX
(solo dimmerabile)

Unità di potenza IR



IS1



Massima flessibilità
IS1 Professional Infrared – comandi base a infrarossi in un solo pezzo.

Tecnologia innovativa IS1:

- Comando a infrarossi professionale e semplice a un prezzo conveniente
- Cavo di collegamento elettrico 16 A, 230 V
- Comando a infrarossi a un circuito con regolazione della temperatura
- Una uscita di riscaldamento max 3000 W
- Regolazione della temperatura interna a scelta per irradiator riscaldanti o membrane riscaldanti
- Monitoraggio di temperatura della membrana
- Accensione e spegnimento dell'illuminazione della cabina
- Opzionale: Limitatore termico di sicurezza



Cod. art.

P-IS1-T



Scheda tecnica

switchbox



Interruttore intelligente per impianti wellness.

Tecnologia innovativa:

- Pannello di controllo per montaggio esterno e interno
- Utilizzabile come pulsante, interruttore e timer con indicatore di stato
- Possibilità di funzionamento diretto di riscaldatori a sicurezza intrinseca ad esempio, irradiator a infrarossi ecc.
- Avvio e arresto remoto
- Gettata di vapore automatica, ventilatore automatico collegabile ecc.
- Svariate opzioni di regolazione individuale mediante Dip Switch
- Carico di commutazione max 3000 W, AC1



Cod. art.

WC4-SB-D



Scheda tecnica



IRRADIATORE E ACCESSORI

IRRADIATORI

<i>Irradiatore a spettro completo Vitae</i>	82
<i>Irradiatore a spettro completo Nextrema bianco</i>	83
<i>Irradiatore a spettro completo ECO</i>	84
<i>Pannelli radianti a infrarossi</i>	84

ACCESSORI

<i>Accessori per irradiatori</i>	85
<i>Schienali ergonomici</i>	85
<i>Gel profumato Infra</i>	85

Irradiatore a spettro completo Vitae



350 - 1300 W

Potenza massima immediata.

L'uso efficace della radiazione di calore è reso possibile dagli irradiatori a infrarossi Vitae.

Tecnologia innovativa:

- Nessun preriscaldamento, la potenza massima viene raggiunta immediatamente
- Intrinsecamente sicura grazie alla protezione da sovratemperatura
- Coperchio resistente al calore tramite vetroceramica
- Ottima e uniforme distribuzione delle radiazioni tramite riflettore incorporato
- Opzionale: Mascherina decorativa in nero o acciaio inox (vedi figura) o griglia in legno fino a 500 W
- Offre un grado di protezione IPX4 (idoneo per saune) se installata in combinazione con pannelli frontali o schienali in legno
- Disponibile da 350, 500, 750 e 1300 W
- Radiazione a infrarossi: A 24%, B 55%, C 21%.

* I profili e le griglie in legno non sono compresi nella fornitura e devono essere ordinati separatamente. (vedere pagina 85)



Figura 1: Irradiatore con mascherina decorativa in acciaio inox spazzolato*

Figura 2: Irradiatore con mascherina decorativa in acciaio inox verniciato in nero*

Cod. art.

DIR-350-R

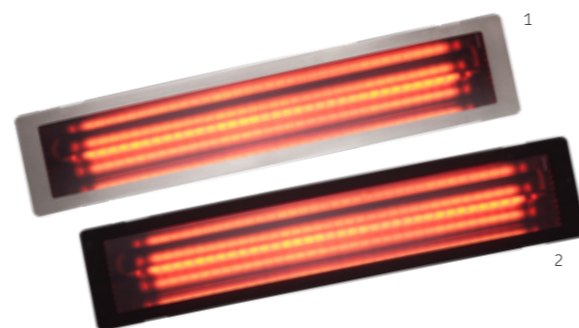
DIR-500-R

DIR-750-R

DIR-1300-R

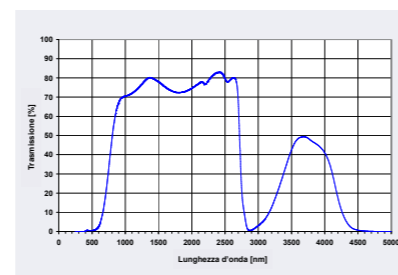

Vetro scuro a trasmittanza radiante



Scheda tecnica

Irradiatore a spettro completo Nextrema bianco



350 - 750 W

Irradiatore a infrarossi delicato.

Grazie al vetro filtrante bianco in vetroceramica a tripla cottura, si riducono le parti di radiazione, che altrimenti interagirebbero con le molecole d'acqua nella pelle, causando un carico termico indesiderato dello strato superficiale della pelle.

Tecnologia innovativa:

- Filtro a infrarossi A
- Radiazione infrarossa delicata per il corpo e calore delicato tramite filtro della radiazione a microonde
- Nessun preriscaldamento, la potenza massima viene raggiunta immediatamente
- Intrinsecamente sicura grazie alla protezione da sovratemperatura
- Copertura in vetroceramica resistente al calore
- Ottima e uniforme distribuzione delle radiazioni tramite riflettore incorporato
- Opzionale: Mascherina decorativa scura o in acciaio inox (vedi figura) o griglia in legno fino a 500 W
- Offre un grado di protezione IPX4 (idoneo per saune) se installata in combinazione con pannelli frontali o schienali in legno
- Disponibile in 350, 500 e 750 W
- Radiazione a infrarossi: A 9%, B 57%, C 34%.

* I profili e le griglie in legno non sono compresi nella fornitura e devono essere ordinati separatamente. (vedere pagina 85)



Figura 1: Irradiatore con mascherina decorativa in acciaio inox spazzolato*

Figura 2: Irradiatore con mascherina decorativa in acciaio inox verniciato in nero*

Cod. art.

WIR-350-R

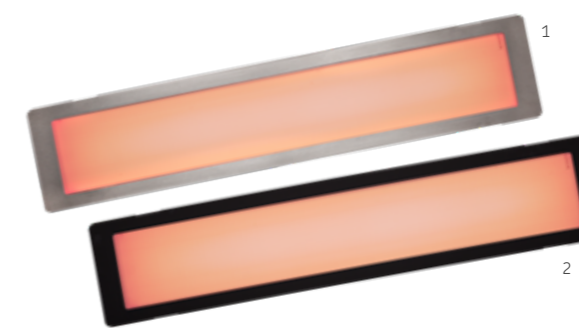
WIR-500-R

WIR-750-R

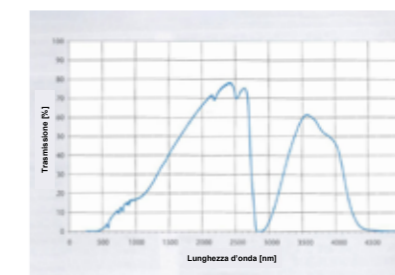

Vetro bianco a trasmittanza radiante



Scheda tecnica

Irradiatore a spettro completo ECO



350 - 750 W

Potenza massima senza preriscaldamento
Irradiatori a spettro completo ECO – efficaci nel prezzo e nelle prestazioni

Tecnologia innovativa:

- Nessun preriscaldamento, la potenza massima viene raggiunta immediatamente
- Intrinsecamente sicura grazie alla protezione da sovratemperatura
- Ottima e uniforme distribuzione della radiazione tramite riflettore incorporato
- La versione in vetro offre un grado di protezione IPX4 (idoneo per saune) se installata in combinazione con pannelli frontali o schienali in legno; la versione con griglia offre il grado di protezione IPX2 (idoneo per cabine a infrarossi)
- Opzionale: Mascherina decorativa in acciaio inox spazzolato o acciaio inox verniciato in nero, le griglie di legno possono essere usate con irradiatori fino a 500 W
- Radiazione infrarossa con vetro: A 24%, B 55%, C 21%
- Radiazione infrarossa con griglia: A 14%, B 40%, C 46%



Figura 1:
Irradiatore ECO
con vetro

Figura 2:
Irradiatore ECO
con griglia

Cod. art.

ECO-350-R

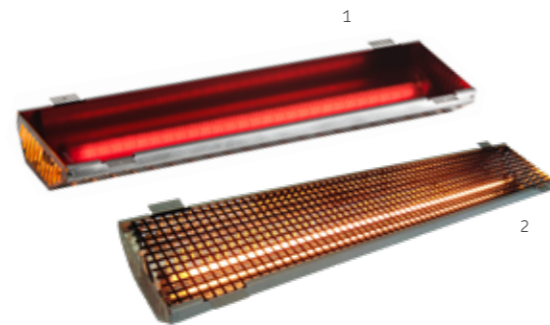
ECO-500-R

ECO-750-R

Cod. art.

ECO-350-G

ECO-500-G



Scheda tecnica

Pannelli radianti a infrarossi



100 - 510 W

Riscaldamento superficiale
I pannelli radianti a infrarossi forniscono una piacevole e rilassante sensazione di calore.

Tecnologia innovativa:

- Disponibile da 100 W a 510 W
- Riscaldamento superficiale per cabine a infrarossi e cabine sauna
- Emette nella gamma degli infrarossi a onde lunghe
- Combinabile con irradiatori a spettro completo
- Montaggio molto semplice
- Adatto a tutti i comandi a infrarossi sentiotec
- Pannelli radianti disponibili in due versioni (con o senza schienale)
- Radiazione ad alta efficienza energetica nella parte anteriore grazie all'isolamento sul lato posteriore
- Non richiede ventilazione
- Opzionale: Modulo pannello, adatto come irradiatore ad altezza polpaccio



**senza
schienale:**

Cod. art.

IR-WP-100

IR-WP-175

IR-WP-390

IR-WP-510

**con
schienale:**

Cod. art.

IR-WPHL-100

IR-WPHL-175

IR-WPHL-390

IR-WPHL-510



Scheda tecnica

Accessori per irradiatori

* In caso di utilizzo degli irradiatori a infrarossi sentiotec si consiglia anche un pannello frontale in acciaio inox.

Infrarosso puro



**Schienale in legno
per irradiatori IR**
73,5 x 21 x 5 cm
Cod. art. HL-IR-S (350 W)
88,5 x 21 x 5 cm
Cod. art. HL-IR-L (500 W)



lunetta in acciaio inossidabile per Irradiatori IR
Acciaio inox verniciato a polvere
Cod. art. VIT-BB-S (350 W) -
72,7 x 19,1 x 0,1 cm
Cod. art. VIT-BB-L (500 W) -
89,2 x 19,1 x 0,1 cm

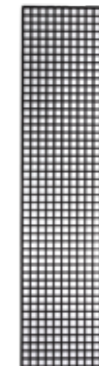

**Griglia per Eco a
spettro completo**
65 x 14,5 x 0,1 cm
Cod. art. ECO-GIT-350 (350 W)
81 x 14,5 x 0,1 cm
Cod. art. ECO-GIT-500 (500 W)

**Schienale in legno
Prestige
per irradiatori IR**
73,5 x 21 x 5 cm
Cod. art. HL-IR-S (350 W)
88,5 x 21 x 5 cm
Cod. art. HL-IR-L (500 W)

lunetta in acciaio inossidabile per irradiatori IR
Acciaio inox spazzolato
Cod. art. VIT-BL-S (350 W) -
72,7 x 19,1 x 0,1 cm
Cod. art. VIT-BL-L (500 W) -
89,2 x 19,1 x 0,1 cm

Schienale ergonomico



**Schienale
ergonomico VitaMy**
rimovibile, in 2 parti,
70 x 10,5 x 18 cm
Cod. art.
RL-IR-VM-L
(350 W, taglio)



**Schienale
ergonomico**
35 x 89 cm
Cod. art.
514-A (pioppo)
514-D (cedro rosso)

Gel profumato Infra

Essenze profumate



Royal Eucament
Calmante ed equilibrante,
con effetto rinfrescante
Cod. art. A-300-RE (80 g)



Cembro
Effetto depurante
e rinvigorente
Cod. art. A-300-ZI (80 g)



Citronella
Tonificante, elimina
la stanchezza
Cod. art. A-300-ZG (80 g)



Applicazione: aprire il barattolo e collocarla su una superficie piana. Il gel dispiega il suo profumo automaticamente. Quando la stanza è sufficientemente profumata, basta richiudere il barattolo.



VAPORE

GENERATORI DI VAPORE

Generatori di vapore SENTIOTEC 88

Generatori di vapore SAWOTEC 89

ACCESSORI

*Emulsioni di profumo
per bagno di vapore* 90

Generatori di vapore SENTIOTEC



4,5 - 15 kW 2 - 23 kW

I più recenti generatori di vapore – unità di vapore estremamente potenti e affidabili con connessione per luce (dimmerabile), ventilazione e pompa per aromi.

Tecnologia innovativa:

- Potenza dell'evaporatore 4,5 kW, 6 kW, 9 kW, 11 kW, 15 kW
- Generatori di vapore con pannello di controllo digitale
- Rivestimento esterno in acciaio inox
- Accessori opzionali disponibili
- Avvio remoto
- Blocco sicurezza bambini
- Resistenze in titanio per una maggiore durata e minore accumulo di calcare
- Recipiente di raccolta per i depositi
- Promemoria automatico di manutenzione
- uno gelo del vapore (ZG-500)



kW	Cod. art.
4,5	SGH-45
6	SGH-60
9	SGH-90
11	SGH-110
15	SGH-150



Scheda tecnica

Accessori opzionali:

- Ugello del vapore (ZG-500)
- Ugello del vapore silenzioso (ZG-520)
- Pompa per fragranze concentrate (ZG-900)
- Valvola di scarico automatica (ZG-700)
 - Pulizia veloce: mediante una valvola di scarico automatica ha luogo un risciacquo con acqua automatico dopo il funzionamento del generatore di vapore. Le particelle di calcare e sporizia vengono risciacquate via.



Cod. art.
ZG-500



Cod. art.
ZG-520



Cod. art.
ZG-700



Cod. art.
ZG-900

Generatori di vapore SAWOTEC



3-15 kW 3,5-40 kW

I più recenti generatori di vapore – unità di vapore estremamente potenti e affidabili con connessione per luce (dimmerabile), ventilazione e pompa per aromi.

Tecnologia innovativa:

- Potenza dell'evaporatore 3,5 kW, 6 kW, 7,5 kW, 9 kW, 12 kW, 15 kW
- Rivestimento interno ed esterno in acciaio inox
- Più vapore al tocco di un pulsante: Con il pulsante del vapore fissato nella cabina a vapore, si può innescare uno getto di vapore e quindi rilasciare più vapore (accessorio).
- Pulizia veloce: mediante drenaggio automatico ha luogo un risciacquo con acqua automatico dopo il funzionamento del generatore di vapore. Le particelle di calcare e sporizia vengono risciacquate via.
- Numerosi accessori disponibili: Pompa per aromi, pulsante per il vapore ecc.



kW	Cod. art.
3,5	STN-35-1/2-DFP-X
6	STN-60-C1/3-DFP-X
7,5	STN-75-C1/3-DFP-X
9	STN-90-C1/3-DFP-X
12	STN-120-3-DFP-X
15	STN-150-3-DFP-X

(L'unità di controllo deve essere ordinata separatamente)



Cod. art. STN-Inface-V2



Cod. art. STP-Inface-T
Touch



Scheda tecnica

Accessori opzionali:

- Pompa per aromi (STP-PUMP)
- Pulsante per profumo illuminato (STP-BTN)



Cod. art.
STP-PUMP



Cod. art.
STP-BTN



Emulsioni di profumo per bagno di vapore

Profumi fragranti

Le emulsioni di profumo per il bagno di vapore migliorano l'effetto sauna, sono tonificanti e rinfrescanti.



Arancia rossa
Cod. art. A-120-BO (5 l)



Limone
Cod. art. A-120-CL (5 l)



Eucalipto-menta
Cod. art. A-120-EM (5 l)



5 l



Eucalipto
Cod. art. A-120-EU (5 l)



Aghi di abete
Cod. art. A-120-FN (5 l)



Lavanda-melissa
Cod. art. A-120-LM (5 l)





SOUND

<i>PRO D Bluetooth</i>	94
<i>Eccitatore e altoparlante</i>	94



LIGHT

<i>PRO D DMX</i>	96
<i>Driver DMX RGBW</i>	96
<i>Assortimento di luci RGBW</i>	97
<i>Telecomando a LED</i>	98
<i>Driver radio RGBW</i>	98
<i>Luce colorata a LED</i>	99
<i>Spot WW</i>	99
<i>Panoramica LED RGBW</i>	100
<i>Panoramica LED bianco</i>	101

PRO D Bluetooth



Scheda tecnica

A mani libere

Il lettore musicale Bluetooth con microfono integrato per parlare a mani libere e accedere all'assistente vocale (ad es. Siri, Google Now ...)

Tecnologia innovativa:

- Bluetooth 4.0 con portata fino a 30 m
- Amplificatore High-End per un suono cristallino
- Possibilità di collegare simultaneamente fino a 3 apparecchi
- Idoneo per l'interno della sauna



Cod. art.

PROD-BT-B

PROD-BT-W

Eccitatore



Scheda tecnica

Esperienza musicale "invisibile" del trasduttore sonoro.

Tecnologia innovativa:

- 2 pz. eccitatore elettromagnetico da 25 W / trasduttore sonoro
- Le vibrazioni vengono trasmesse alla parete/al soffitto della sauna
- Altoparlanti "invisibili" – nessun impatto negativo sul design
- Montaggio facile sulla parete posteriore della sauna o sul soffitto della sauna con viti per legno
- Intervallo di temperatura: da -25 °C a +70 °C
- L'acustica dipende fortemente dal materiale, dalle dimensioni e dalla forma della superficie da eccitare



Cod. art.

WC4-BT-EXC

Altoparlanti



Scheda tecnica

Altoparlanti

Tecnologia innovativa:

- 2 pezzi altoparlante da 20 W per montaggio a soffitto
- Prodotto resistente al calore e all'umidità
- Dimensione dell'apertura: Ø 110 mm
- Adatto per l'interno della sauna
- Intervallo di temperatura: da -40 °C a 110 °C
- Copertura in metallo verniciato in bianco
- Montaggio facile con staffe a molla



Cod. art.

WC4-BT-SPK



PRO D DMX



Il nuovo comando per luce colorata PRO D DMX è un'innovazione per tutti i sensi. Puro relax attraverso la tecnologia più recente!

Tecnologia innovativa:

- Adatto per tubi e spot LED RGBW tramite driver DMX
- 2 gruppi di luci colorate possono essere comandati in modo indipendente o insieme
- Regolazione della luminosità a 7 livelli
- 7 colori a scelta: bianco, viola, blu, turchese, verde, giallo, rosso
- Regolazione del dispositivo di cambio colore a 7 velocità
- Adatto per l'interno della sauna



Cod. art.

PRO-DMX

PRO-DMX-W



Scheda tecnica

Driver DMX RGBW

- 2 versioni:
 - > DMX CV 2 x 4 canali per tubi RGBW 12 V/24 V, potenza di uscita 2 x 75 W
 - > DMX CC 2 x 4 canali per spot RGBW 350 mA, potenza di uscita 2 x 25 W
- Protocollo DMX512 universale, 8 bit RGBW
- 2 uscite controllabili separatamente
- Facile impostazione degli indirizzi DMX tramite interruttore rotante
- Programmi di prova modificabili integrati con cambio di colore e molto altro ancora
- Compatibile con il comando sauna home.com4



Cod. art.

DMX-CV

DMX-CC



Scheda tecnica CV



Scheda tecnica CC



Assortimento di luci RGBW



L'assortimento di luci RGBW è la chiave per la vostra esperienza individuale di luci colorate e offre possibilità illimitate di configurazione della sauna.

Spot RGBW:

- LED 18 W quadrato, 174 x 174 x 95 mm
- LED 5 W rotondo, 90 x 90 mm (D x A) RGBW
- rosso / verde / blu / bianco caldo (3000 K)
- Controllo tramite 4 x 350 mA a corrente costante, driver DMX CC
- Alluminio di alta qualità e vetro temperato
- Posizionabile direttamente sopra la stufa per sauna
- Adatto per bagno di vapore e doccia a vapore, IP65
- 2 m di cavo di collegamento resistente alla temperatura
- Montaggio semplice e rapido



Cod. art.

LED-SP-RGBW-18

LED-SP-RGBW-5



Scheda tecnica



Tubo RGBW:

- Diametro: 19 mm
- 18 W per metro / 600 lumen per metro
- rosso / verde / blu / bianco caldo (2800 K)
- Controllo tramite 4 x 24 V a corrente costante, driver DMX CV
- Resistente alla temperatura fino a 95 °C
- Staffe di montaggio salvaspazio incluse
- 3 m di cavo di collegamento resistente alla temperatura
- Lunghezze standard: 0,5 m, 0,9 m, 1,2 m, 1,3 m, 1,4 m, 1,6 m e 1,8 m (Lunghezze speciali disponibili su richiesta)
- Montaggio semplice e rapido



Cod. art.

LED-TB-05

LED-TB-07

LED-TB-09

LED-TB-12

Cod. art.

LED-TB-13

LED-TB-14

LED-TB-16

LED-TB-18



Scheda tecnica

Alimentatori a LED:

- 3 versioni:
 - > 40 W (per tubo RGBW fino a 2 m)
 - > 90 W (per tubo RGBW fino a 5 m)
 - > 160 W (per tubo RGBW fino a 9 m)
- Tensione di uscita: 24 V DC
- Cavo di rete e di collegamento inclusi



Cod. art.

LED-PWS-24-40

LED-PWS-24-90

LED-PWS-24-160



Telecomando a LED

- 2 versioni:
 - > 1 zona (LR-1Z)
 - > 4 zone (LR-4Z)
- fino a 4 diversi gruppi luce
- Controllo unico e comune
- Funzione dimmer
- 10 programmi diversi con pulsante di modalità, ad es.: Sfumatura
- Velocità della sfumatura regolabile
- Bianco caldo controllabile separatamente e dimmerabile
- Diversi telecomandi possono essere accoppiati tra loro
- Staffa a parete in dotazione



Cod. art.

LR-1Z

LR-4Z



Scheda
tecnica 1Z



Scheda
tecnica 4Z

Driver radio RGBW

Driver radio RGBW:

- 2 versioni:
 - > LC CV VP a 4 canali per tubi RGBW 12 V/24 V, potenza di uscita 360 W
 - > LC CC VP a 4 canali per spot RGBW 350 mA, potenza di uscita 33,6 W
- Connessione facile del telecomando tramite il pulsante di apprendimento ID
- Compatibile con telecomando a LED sentiotec



Cod. art.

LC-CV-VP

LC-CC-VP



Scheda
tecnica CV



Scheda
tecnica CC



Luce colorata a LED



Strisce a LED per l'illuminazione individuale e delicata di sauna e cabina a infrarossi.

Tecnologia innovativa:

- Illuminazione indiretta
- 12 LED RGB per striscia
- Radiocomando
- Set di base: Radiocomando e 1 striscia LED 495 mm (LED-FLS)
- Set di base ampliabile fino a 10 strisce (RGB-LED-495)
- Resistenza al calore: Strisce LED fino a 125 °C
- Resistenza al calore: Comando remoto e alimentazione fino a 60 °C
- Regolazione semplice del colore tramite anello del colore
- Opzionale: Trasformatore da 90 W per max. 30 strisce LED e trasformatore da 150 W per max. di 50 strisce LED
- Colore desiderato, sfumatura o luce bianca regolabile
- Montaggio semplice e flessibile



Cod. art.

LED-FLS

RGB-LED-495

Spot WW



Spot WW:

- LED 2 W rotondo, 64 x 75 mm (D x A)
- LED 5 W rotondo, 90 x 91 mm (D x A)
- Bianco caldo (3000 K)
- Controllo tramite 4 x 350 mA a corrente costante, driver DMX CC
- Alluminio di alta qualità e vetro temperato
- Posizionabile direttamente sopra la stufa per sauna
- Adatto per bagno di vapore e doccia a vapore, IP65
- 2 m di cavo di collegamento resistente alla temperatura
- Dimmerabile tramite 24 V
- Trasformatore incluso
- Montaggio semplice e rapido
- Adatto per il montaggio a soffitto



Cod. art.

LED-SP-WW-2W

LED-SP-WW-5W



Scheda tecnica



Panoramica LED RGBW

ProD-DMX

Cod. art.
Pro-DMX
Pro-DMX-W
fino a 2 circuiti di luce regolabili individualmente

home.com4

Cod. art.
HC4-B
HC4-W
fino a 4 circuiti di luce regolabili individualmente

Driver DMX CV

Cod. art.
DMX-CV
2 x 75 W, 2 zone

Alimentatore

Cod. art.
LED-PWS-24-40
40 watt
LED-PWS-24-90
90 W
LED-PWS-24-160
160 W

LED RGBW

Cod. art.
LED-TB-05 (10 W)
LED-TB-07 (13 W)
LED-TB-09 (17 W)
LED-TB-12 (22 W)
LED-TB-13 (24 W)
LED-TB-14 (26 W)
LED-TB-16 (29 W)
LED-TB-18 (33 W)

Spot LED

Cod. art.
LED-SP-RGBW-18
18 W

Spot LED

Cod. art.
LED-SP-RGBW-5
5 W

Radio Telecomando 1 zona

Cod. art.
LR-1Z

Radio Telecomando 4 zona

Cod. art.
LR-4Z

Radio RGBW Driver CV 1 zona

Cod. art.
LC-CV-VP
360 W, 1 zona

Alimentatore

Cod. art.
LED-PWS-24-40
40 watt
LED-PWS-24-90
90 W
LED-PWS-24-160
160 W

LED RGBW

Cod. art.
LED-TB-05 (10 W)
LED-TB-07 (13 W)
LED-TB-09 (17 W)
LED-TB-12 (22 W)
LED-TB-13 (24 W)
LED-TB-14 (26 W)
LED-TB-16 (29 W)
LED-TB-18 (33 W)

Spot LED

Cod. art.
LED-SP-RGBW-18
18 W

Spot LED

Cod. art.
LED-SP-RGBW-5
5 W

Panoramica LED bianco

Uscita luce 230 V commutabile / dimmerabile

Spot LED

Cod. art.
LED-SP-WW-2W
2 W

Spot LED

Cod. art.
LED-SP-WW-5W
5 W

Uscita luce 230 V commutabile / dimmerabile

Set LED 230 V S/D 40 W
Set LED 230 V S/D 90 W
Set LED 230 V S/D 160 W

Dimmer LED e Alimentatore

Cod. art.
LED-230-SD-40
LED-230-SD-90
LED-230-SD-160

LED RGBW

Cod. art.
LED-TB-05 (10 W)
LED-TB-07 (14 W)
LED-TB-09 (18 W)
LED-TB-12 (24 W)
LED-TB-13 (26 W)
LED-TB-14 (28 W)
LED-TB-16 (32 W)
LED-TB-18 (36 W)

Unità di potenza WC4 Infra

Cod. art.
VITAMY-WC4-IRX
WC4-IRX-P

SET DI LED WC4-INFRA

Dimmer LED e Alimentatore 40 W

Cod. art.
WC4-IRX-L

LED RGBW

Cod. art.
LED-TB-05 (10 W)
LED-TB-07 (14 W)
LED-TB-09 (18 W)
LED-TB-12 (24 W)
LED-TB-13 (26 W)
LED-TB-14 (28 W)
LED-TB-16 (32 W)
LED-TB-18 (36 W)



Spiegazione delle icone

- | | |
|---|---|
|  Descrive la potenza termica massima delle stufe per saune collegate |  Indica la quantità di pietre che la stufa può contenere |
|  Descrive la potenza massima dell'evaporatore |  Indica la dimensione della cabina sauna per la quale il comando o la stufa sono progettati |
|  Comando integrato |  Indica la tensione di funzionamento per le stufe per saune |
|  Stufa a pavimento |  Stufa a parete |
|  Il comando è disponibile in diverse varianti di alloggiamento |  Limitazione del tempo di riscaldamento – il comando si spegne automaticamente dopo questo numero di ore |
|  Il controllo offre una funzione timer, dove ad esempio il tempo di preselezione può essere programmato |  Comando con collegamento al ventilatore |
|  Comando con attivazione remota |  Il comando è adatto per il funzionamento con luce colorata |
|  Descrive la potenza riscaldante delle resistenze a infrarossi collegate |  Comando con funzione musicale |
|  Irradiatore a spettro completo a luce rossa IR |  WiFi |
|  Irradiatore a infrarossi dimmerabile | |
|  Prodotto conveniente | |
|  Il comando/la stufa per sauna è testata VDE | |

Condizioni di garanzia

sentiotec GmbH è convinta della qualità dei suoi prodotti e vogliamo che voi ne approfittiate!

Condizioni di garanzia per la tecnologia

Forniamo una garanzia del produttore di 2 anni su tutte le nostre unità di comando delle linee sentiotec sauna, sentiotec infra e sentiotec light & media. Per gli irradiani a infrarossi forniamo una garanzia del produttore di 2 anni e inoltre 5000 ore di funzionamento per l'irradiatore DIR. Per tutte le stufe per saune, la garanzia è in generale di 2 anni.

Requisiti per la garanzia:

- Le unità di comando sono state installate da un'azienda specializzata autorizzata;
- gli apparecchi vengono utilizzati in conformità alle istruzioni per l'uso di sentiotec;
- la richiesta di garanzia viene inoltrata a sentiotec entro il periodo di validità.

Sono esclusi dalla garanzia:

- Difetti o danni derivati da un utilizzo non conforme all'uso previsto;
- tutti i materiali e articoli di consumo, come ad es. resistenze ecc.

Condizioni di garanzia per le cabine

Offriamo una garanzia di 5 anni su tutte le nostre cabine in legno massiccio e le cabine a elementi delle linee sentiotec sauna e sentiotec infra per utilizzo privato. In caso di uso commerciale la garanzia è di 2 anni.

Requisiti per la garanzia:

- Presentazione della fattura,
- presentazione di una descrizione dettagliata dei difetti,
- montaggio della cabina eseguito secondo le istruzioni di montaggio e d'uso sentiotec,
- richiesta di garanzia inoltrata a sentiotec entro il periodo di validità.
- Nel caso di cabine all'aperto, il consumatore deve fare attenzione a proteggere il legno verniciandolo o lasciandolo in posa con una vernice protettiva per il legno.

Sono esclusi dalla garanzia:

- Difetti o danni derivati da un utilizzo non conforme all'uso previsto,
- cabine modificate senza consenso esplicito del produttore,
- tasche di resina e fuoriuscite di resina,
- danni e alterazioni cromatiche del legno dovuti a ventilazione insufficiente oppure a installazione in un luogo non adeguato,
- cambiamenti naturali del legno come scolorimento, fessurazione, imbarcamento, rigonfiamenti o altri cambiamenti dovuti alle caratteristiche naturali del legno.

Le tasche di resina non sono motivo di reclamo perché nel legno di abete rosso sono sempre presenti e durante la selezione non è possibile rilevare a quale profondità si trovano. **Le tasche di resina non sono motivo di reclamo** quando si trovano appena al di sotto della superficie, si rompono con lo sviluppo del calore e possono "essudare". Rimuovere la resina fuoriuscita con un panno imbevuto di acetone. Se sono presenti solo gocce di resina, lasciarle indurire e poi raschiarle con cautela usando un coltello.

Il periodo di garanzia inizia con l'emissione della fattura da parte del produttore della cabina. Requisito per la garanzia è la presentazione della fattura originale. In assenza della fattura originale, vale come riferimento per l'inizio del periodo di garanzia il mese di produzione indicato sulla targhetta del prodotto. Il periodo di garanzia non viene prolungato né rinnovato dalle prestazioni di garanzia.

sentiotec GmbH

Wartenburger Straße 31

4840 Vöcklabruck

AUSTRIA

Tel.: +43 (0) 7672 / 229 00

Fax: +43 (0) 7672 / 229 00 - 80

info@harvia.com

www.sentiotec.com