

**sentiotec**

SAUNA & SPA



## MON UNIVERS BIEN-ÊTRE

### DES COMMANDES DE SAUNA AUX ACCESSOIRES DE BIEN-ÊTRE :

En matière de bien-être, chaque détail compte. En tant que fournisseur complet pour espaces spa de tout type – saunas à poêle ou infrarouges, bains de vapeur – nous proposons des solutions convaincantes dans chaque catégorie de produits afin de répondre à toutes vos exigences. Grâce à notre choix de développer et de produire nos produits nous-mêmes, nous sommes en mesure de garantir un standard de qualité élevé et constant.

Nous vivons dans une époque dans laquelle tout va très vite et caractérisée par le besoin accru de se ménager des pauses détente. Nos innovations de produits vous offrent la possibilité de vous concentrer sur l'essentiel – une véritable expérience bien-être très agréable. Inutile de vous préoccuper des questions techniques ou de faisabilité. Cela, c'est notre service.

**sentiotec** est, avec sa maison mère Harvia, le leader du marché des saunas, de l'infrarouge et des bains de vapeur en Europe centrale.

**sentiotec** est le garant d'une excellente conception des produits et d'une avance technologique.

### LE BIEN-ÊTRE DE DEMAIN :

des innovations en matière d'unités de commande électroniques pour cabines de sauna jusqu'aux fournisseurs complets pour les spas : nous nous engageons clairement pour la recherche et le développement, pour des exigences élevées en matière de conception, une production performante et une orientation client absolue. Avec une énergie nouvelle et une mission claire, nous allons de l'avant – grâce à notre gamme unique de services pour un marché en croissance constante.

#### Notre mission :

**Un point de vente unique :** nous livrons à nos clients TOUT ce dont ils ont besoin pour réaliser leur projets bien-être.

**Orientation client :** nous répondons aux besoins de nos clients et les convainquons par des solutions simples et flexibles.

**Innovation :** grâce à des produits innovants et fiables, nous définissons les tendances du marché et assurons ainsi à nos clients leur avantage concurrentiel.

**À l'échelle internationale :** notre objectif est de commercialiser nos produits de manière optimale sur les marchés internationaux.

**Partenariat :** nous recherchons toujours des solutions consensuelles avec nos clients et fournisseurs. Le travail en partenariat crée la confiance et nous permet d'exploiter pleinement notre potentiel commun.

BIEN-ÊTRE

## L'univers du bien-être

# sentiotec

sentiotec propose des solutions innovantes qui fonctionnent sur une simple pression de bouton. Facilité d'utilisation et flexibilité d'application – voici les qualités que vous pouvez attendre de nos produits.

Vous trouverez dans ce catalogue le cœur de notre offre pour tout type de spa : systèmes de commande de sauna, radiateurs infrarouges, générateurs de vapeur de dernière génération. Les poêles de sauna sentiotec sont fonctionnels et se distinguent par un design sobre.

Afin que vous puissiez proposer une offre complète dans vos projets bien-être, notre gamme comprend également des accessoires de qualité : portes de sauna haut de gamme, parfums sensuels, appuie-têtes ergonomiques et bien plus encore.

Avec nos modules Sound & Light, le bien-être devient une expérience totale. Leurs sons harmonieux et leurs couleurs apaisantes activent l'ensemble de vos sens. Détendez-vous, bienvenue dans **l'univers bien-être de sentiotec**.

PAUSE

REPOS

DÉTENTE

PLAISIR

CALME



### SAUNA

Poêles

14 - 41

Commandes

44 - 59

Accessoires

62 - 71

### INFRAROUGE

Commandes

74 - 79

Radiateurs & accessoires

82 - 85

### VAPEUR

Générateurs & accessoires

88 - 91

### SON ET LUMIÈRE

Musique et lumière colorée

94 - 101

Poêles de sauna fin



Concept R Page 16  
kW 9 | 10,5 | 12 | 15



Concept R mini Page 18  
kW 3,5 | 4,5 | 6 | 7,5



Qube 90 / 150 Page 20  
kW 9 | 10,5 | 12 | 15



Qube 240 / 360 Page 21  
kW 18-24 | 30-36



Home fin Page 24  
kW 4,5 | 6 | 7,5 | 9



Home Premium fin Page 25  
kW 7 | 9 | 11



100 Page 27  
kW 3,6 | 4,5 | 6 | 9  
Commande interne



100 E Page 27  
kW 3,6 | 4,5 | 6 | 9



200 E Page 27  
kW 6 | 9



Viking Page 28  
kW 4,5 | 6 | 8 | 9  
Commande interne



Viking E Page 28  
kW 4,5 | 6 | 8 | 9



Poêle en arriere de cloison Page 29  
kW 9 | 10,5



IKI Monolith Page 29  
kW 9



Tower Heater Page 30  
kW 9 | 10,5 | 12



Wall Tower Heater Page 30  
kW 9



Corner Tower Heater Page 31  
kW 9



Ari Page 32  
kW 7,5 | 9



Ari Corner Page 32  
kW 9



Savonia Page 34  
kW 9 | 10,5 | 12 | 15 | 18



Cumulus Page 34  
kW 6 | 9  
Commande interne | externe



Scandia NEXT Page 35  
kW 4,5 | 6 | 8 | 9  
Commande interne | externe



Mini Page 36  
kW 2,3 | 3 | 3,6  
Commande interne | externe



Mini Corner Page 36  
kW 3,6



Nordex NEXT Page 37  
kW 4,5 | 6 | 8 | 9  
Commande interne | externe



S2 Page 38  
kW 16,5

Poêles à bois pour sauna

Poêles de sauna combi



Concept R combi Page 17  
kW 9 | 10,5



Concept R mini combi Page 19  
kW 3,5 | 4,5 | 6 | 7,5



Évaporateur supplémentaire R Page 22  
kW 2,5



Home combi Page 24  
kW 6 | 9



Home Premium combi Page 25  
kW 7 | 9 | 11



Viking combi Page 28  
kW 6 | 9



Scandia NEXT combi Page 35  
kW 6 | 8 | 9



Mini combi Page 36  
kW 3,6



Nordex NEXT combi Page 37  
kW 6 | 8 | 9

Commandes de sauna



home.com4 Page 44



PRO B2 Page 46



PRO B3 Page 46



PRO C2 Page 47



PRO C3 Page 47



PRO D2 Page 50



PRO D2i Page 50



PRO D3 Page 51



PRO D3i Page 51



wave.com4 11 kW Page 56



K1-NEXT Page 57



K2-NEXT Page 57



K3-NEXT Page 57



K4-NEXT Page 58

Commandes infrarouge



Infrabox basic S Page 74



Infrabox Page 74



PRO D Infra Page 75



PRO D Bluetooth Page 94



PRO D DMX Page 96

Sound&Light



Poêle de sauna



Évaporateur



Infrarouge



Wifi



Lumière colorée



Ventilateur



Haut-parleurs

## La chaleur a des effets sur le corps : <sup>1</sup>

- elle fait baisser la tension
- entretient la souplesse des vaisseaux sanguins
- améliore le fonctionnement des artères
- réduit les graisses dans le sang
- réduit les inflammations



UNE VISITE AU SAUNA AUGMENTE LE RYTHME CARDIAQUE ET EST COMPARABLE AU SPORT. <sup>1</sup>

Les personnes allant au sauna 4 à 7 fois PAR semaine réduisent : <sup>1</sup>

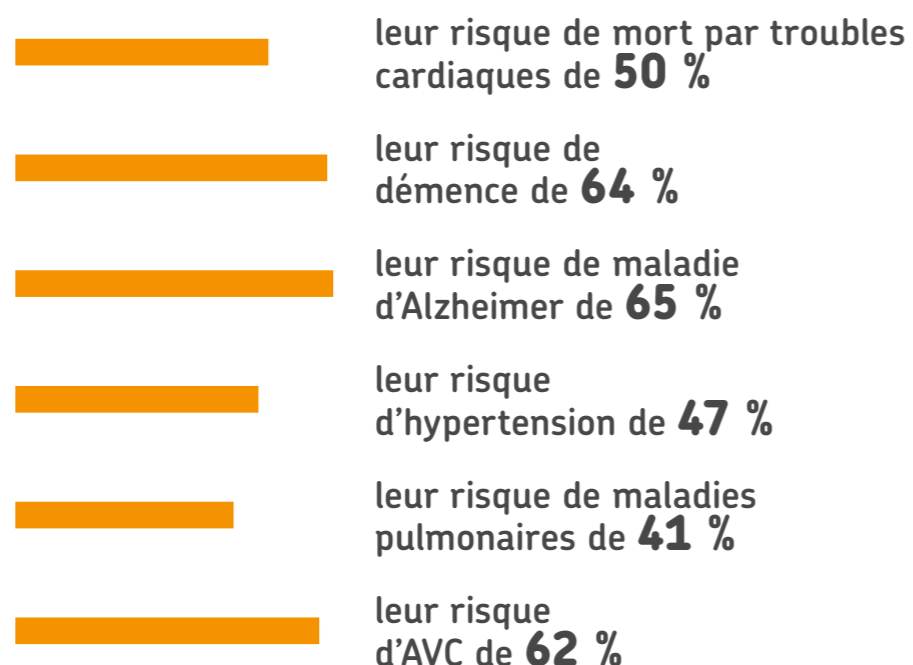

« Un lien a été établi entre l'utilisation régulière du sauna et un risque moindre de maladie cardiaque, de mort subite d'origine cardiaque, d'hypertension et de perte de mémoire. »

JARI LAUKKANEN ET TANJANINNA LAUKKANEN :  
« LE SAUNA, LE CORPS ET L'ESPRIT » (12/2020)

<sup>1</sup> Professeur Hans Hägglund, Université d'Uppsala, chargé de cours, 16 décembre 2020.



Les médecins devraient-ils prescrire, en plus de médicaments, thérapies et activité physique, des séances de sauna pour la prévention et le traitement de maladies ?

PROFESSEUR HANS HÄGGLUND

ENV. **500**  
ÉTUDES PUBLIÉES SUR LES EFFETS DU SAUNA SUR LA SANTÉ. <sup>1</sup>



## Le sauna aide le cerveau et : <sup>2</sup>

- le réchauffement du corps
- la circulation sanguine
- réduit les inflammations
- libère des endorphines
- améliore le sommeil
- apporte une interaction sociale

**83 %**  
DES PARTICIPANTS À L'ÉTUDE ONT MIEUX DORMI APRÈS UNE SÉANCE DE SAUNA.

HUSSAIN, GREAVES & COHEN 2019



La chaleur libère des endorphines, de l'ocytocine et de la sérotonine, ce qui améliore l'humeur et augmente le bien-être. <sup>1</sup>

« Une séance de sauna réduit l'anxiété et améliore la concentration. »

Kuusinen & Heinonen 1972

<sup>2</sup> Sur la base de plusieurs recherches (Laukkanen, Zaccardi et Knutsor).

## Healing with heat



La chaleur peut nous aider à nous sentir en meilleure santé. Que vous choisissiez un sauna, une cabine infrarouge ou un bain de vapeur. La chaleur apaisante peut renforcer votre système immunitaire, vous remonter le moral, détendre vos muscles, améliorer l'apparence de votre peau et bien plus encore.

En faisant du sauna, vous participez à une expérience physique ancestrale et naturelle : l'expérience partagée du naturisme. Elle est aux antipodes de notre monde numérisé. L'environnement hors ligne d'un sauna agit comme un antidote idéal au stress et à la surcharge d'informations. La relaxation sur le plan physique et mental, en quelque sorte.

### IMPORTANT :

Pour tous les traitements thermiques, une durée de 15 minutes maximum s'impose. La forte augmentation de la température du corps peut entraîner des problèmes circulatoires. Laissez votre corps se reposer et se détendre après une séance de sauna.

## SAUNA

Dans le sauna, la température est élevée (jusqu'à 100 °C) et l'humidité est faible. Le corps est chauffé de l'extérieur et vous commencez à transpirer. En outre, un arrosage des pierres peut augmenter brièvement la chaleur pour vous faire transpirer encore plus.

Il existe différents types de sauna :

- Sauna à fumée (ancêtre du sauna moderne)
- Sauna finlandais traditionnel
- Sauna à chauffage électrique
- Sauna au feu de bois
- Biosauna
- Sauna hybride



## BAIN DE VAPEUR

Dans un bain de vapeur, il fait chaud et vous allez également transpirer. Une des différences avec le sauna est la température. Dans un bain de vapeur, la température est plus basse (45 - 55 °C), mais l'humidité est plus élevée et atteint presque 100 %. Un bain de vapeur peut avoir un effet positif sur la santé, spécialement en cas de rhumatismes et de rhume.

Il existe également différentes formes de bain de vapeur :

- Bain de vapeur traditionnel
- Bain de vapeur aux herbes / Aromathérapie
- Bain de vapeur saline
- Hammam

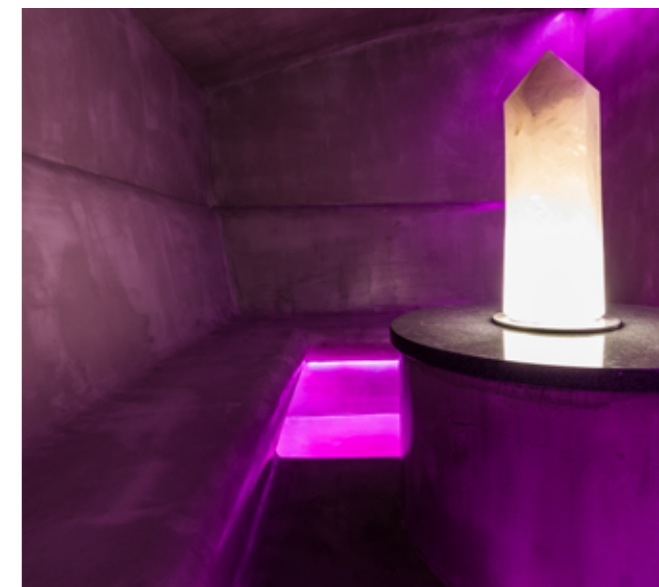

## INFRAROUGE

Avec un radiateur infrarouge à spectre complet, vous faites entrer le soleil dans votre maison. La température dans une cabine infrarouge se situe entre 30 et 45 °C (selon la norme ÖNORM M6219-4). Ainsi, le corps n'a pas à dépenser d'énergie supplémentaire pour se réchauffer ou se refroidir.

Grâce à l'effet de chaleur profonde, le corps entier se réchauffe de l'intérieur. Le sang est réchauffé par la peau et se répartit ainsi dans tout le corps. Les vaisseaux sanguins se dilatent, ce qui favorise la circulation sanguine et la détente des muscles.





## SAUNA - POÊLES

<i>Concept R</i>	16
<i>Concept R combi</i>	17
<i>Concept R mini</i>	18
<i>Concept R mini combi</i>	19
<i>Qube 90 / 150</i>	20
<i>Qube 240 / 360</i>	21
<i>Évaporateur supplémentaire R</i>	22
<i>Accessoires Concept R &amp; Qube</i>	23
<i>Home Premium fin</i>	24
<i>Home Premium combi</i>	24
<i>Home fin</i>	25
<i>Home combi</i>	25
<i>100</i>	27
<i>100 E</i>	27
<i>200 E</i>	27
<i>Viking</i>	28
<i>Viking E</i>	28
<i>Viking combi</i>	28
<i>Poêle en arrière de cloison</i>	29
<i>IKI Monolith</i>	29
<i>Tower Heater</i>	30
<i>Wall Tower Heater</i>	30
<i>Corner Tower Heater</i>	31
<i>Ari</i>	32
<i>Ari Wall</i>	32
<i>Ari Corner</i>	32
<i>Ari Cubos</i>	33
<i>Savonia</i>	34
<i>Cumulus</i>	34
<i>Scandia NEXT</i>	35
<i>Scandia NEXT combi</i>	35
<i>Mini</i>	36
<i>Mini combi</i>	36
<i>Mini Corner</i>	36
<i>Nordex NEXT</i>	37
<i>Nordex NEXT combi</i>	37
<i>Poêle à bois S2</i>	38
<i>Accessoires en option</i>	38
<i>Bascule d'arrêt</i>	40
<i>Interrupteur d'arrêt d'urgence</i>	40
<i>Humidificateurs d'air</i>	40
<i>Système de capteur de porte</i>	41
<i>Pierres à sauna</i>	41

## Un poêle de sauna au design pratique

Les **poêles de sauna** de **sentiotec** allient design et technologie au plus haut niveau. Le design clair et linéaire abrite des propriétés avancées qui surpassent nettement vos précédentes expériences de sauna.

Les sources de chaleur de sentiotec associent la technologie la plus avancée au monde pour les poêles de sauna à un design récompensé par des prix internationaux. Matériaux de grande qualité : acier, bois et pierres. Des détails qui touchent tous les sens. Découvrez la puissance des pierres chaudes, sentez la vapeur d'eau sur votre peau, inhalez des parfums envoûtants. Le corps et l'esprit sont activés. Faites l'expérience de l'équilibre des sens.



### LONGÉVITÉ

Les grilles situées sur les éléments chauffants les protègent de l'excès d'eau.



### SÉCURITÉ

Grâce à la triple enveloppe, la température du coffrage extérieur du poêle de sauna Concept R reste basse.



### ENTRETIEN FACILE

Le poêle du sauna est facile à nettoyer. La chambre des pierres est séparée des éléments chauffants, de sorte que les pierres n'ont pas besoin d'être enlevées lors de l'entretien des éléments chauffants.



### ARRÊT AUTOMATIQUE (OPTION)

La fonction d'arrêt intégrée offre le plus haut niveau de sécurité possible sans sacrifier l'esthétique. L'interrupteur à bascule, disponible en accessoire, éteint le poêle du sauna lorsqu'il est recouvert (p. ex. par une serviette).

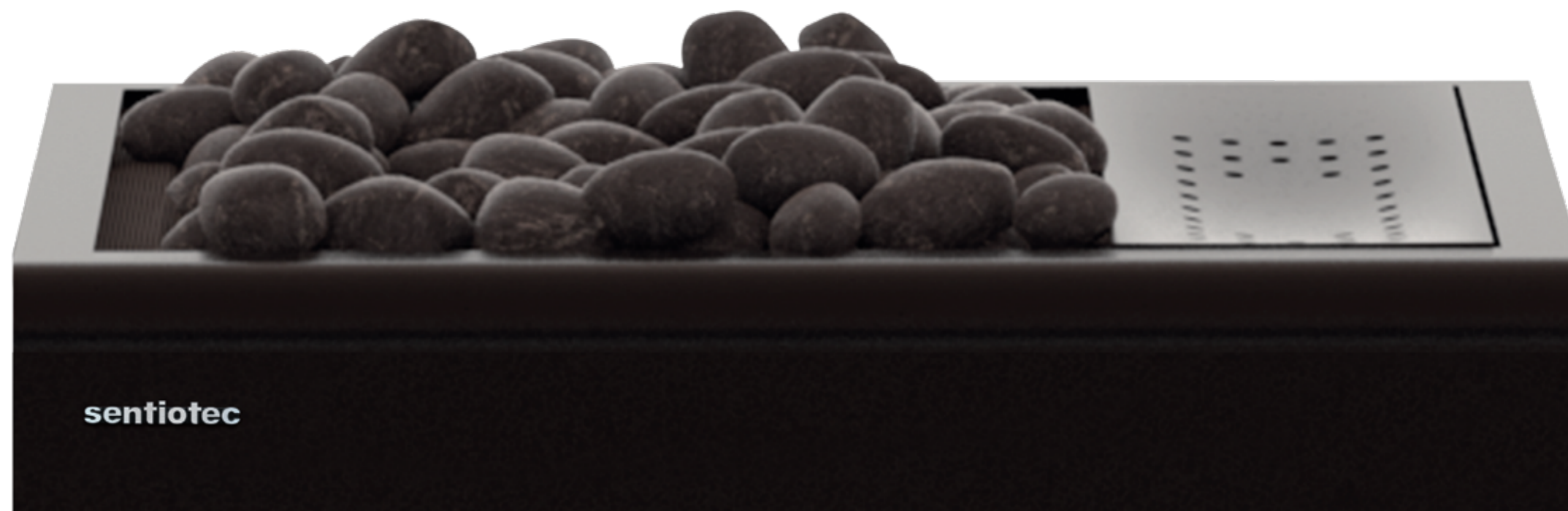
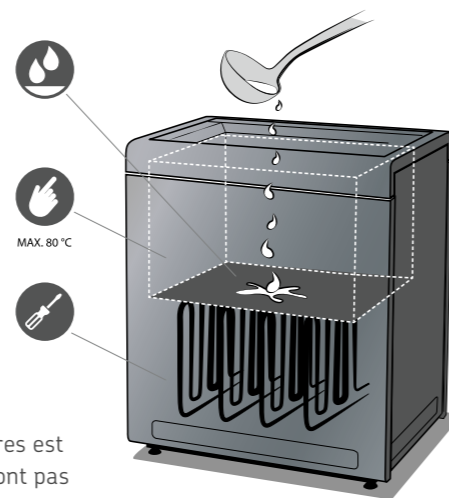

## Design récompensé

Nos poêles de sauna Concept R ont remporté de nombreux prix et distinctions lors de concours internationaux de design. Le regard est attiré par un design net, point de départ de la fonctionnalité des produits.

La conception avancée du **poêle de sauna Concept R** et sa technologie de pointe ont été récompensées par le **prix « Red Dot »**. Le triple boîtier du poêle, le commutateur de sécurité intégré et la belle conception, qui permet d'intégrer le poêle à n'importe quel endroit du sauna, ont fait l'objet d'une attention particulière.

La conception avancée du **Concept R mini combi**, dont les experts ont souligné le design et la technologie, a obtenu l'« **iF Design Award » 2018**. Le pied support élégant du Concept R mini combi, qui dissimule la technologie, les câbles et les lignes de raccordement, a été particulièrement loué par les spécialistes.



reddot winner





## Concept R

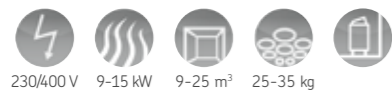

Poêle de sauna au design pratique.

Le Concept R est un poêle design pour le sauna privé moderne. Le design de l'enveloppe a bénéficié d'une technologie de sauna de plus haut niveau. Grâce à la triple enveloppe élaborée, la température de l'enveloppe extérieure reste basse.

Le Concept R représente le design et la technologie au plus haut niveau. La forme douce et linéaire s'intègre sans effort dans n'importe quelle cabine de sauna moderne. L'élégant Concept R, peint en noir sur toute sa surface, peut être intégré entre les bancs pour attirer l'attention sans déparer l'ensemble.

Une rambarde qui entoure le poêle sur tout son périmètre complète le poêle de sauna Concept R. Cette technologie avancée permet au poêle de chauffer rapidement et au produit de durer longtemps. Les pierres et les éléments chauffants se trouvent dans des chambres séparées.

Un commutateur de sécurité intégré est disponible en accessoire pour le poêle de sauna Concept R, offrant la meilleure sécurité pour le sauna sans renoncer à l'esthétique. Il permet également de connecter une télécommande au poêle de sauna.

### Technique innovante :

- Puissance du poêle : 9 kW, 10,5 kW, 12 kW et 15 kW
- Pièces externes en acier inoxydable peint époxy
- Pièces internes en acier inoxydable
- Facilité d'entretien grâce au boîtier de raccordement amovible
- Technologie 3 enveloppes
- Pieds réglables en hauteur
- En option :
  - Rambarde en bois « Emotion » (tilleul ou noyer) prémontée



kW	Référence
9	CP-RB-090
10,5	CP-RB-105
12	CP-RB-120
15	CP-RB-150



Fiche technique

## Concept R combi



Pour les amateurs d'arrosage en douceur.

Le poêle évaporateur Concept R Combi allie design et technologie de pointe. Les poêles combinés sont équipés d'un évaporateur, ce qui offre une expérience de sauna encore plus douce et sans effort. Le poêle de sauna est doté d'un bol à herbes et parfums en céramique distinct.

Le Concept R Combi représente le style au plus haut niveau. La forme douce et linéaire du Concept R a été reprise pour le modèle combiné et peut être facilement intégrée dans une cabine de sauna moderne. La rambarde en bois clair ou foncé confère au robuste poêle de sauna une touche de douceur.

Les pierres et les éléments chauffants se trouvent dans des chambres séparées. Cette technologie avancée permet au poêle de chauffer rapidement et au produit de durer longtemps.

Un commutateur de sécurité intégré est proposé comme accessoire pour le poêle de sauna Concept R. Celui-ci permet également de démarrer le poêle à distance.



Fiche technique

kW	Référence
9	CP-RCB-090
10,5	CP-RCB-105



### Technique innovante :

- Puissance du poêle : 9 kW et 10,5 kW
- Pièces externes en acier inoxydable peint époxy
- Puissance de l'évaporateur : 2,5 kW
- Pièces internes en acier inoxydable
- Coque de recouvrement lavable au lave-vaisselle
- Facilité d'entretien grâce au boîtier de raccordement amovible
- Technologie 3 enveloppes
- Pieds réglables en hauteur
- En option :
  - Raccordement d'eau fixe
  - Rambarde en bois « Emotion » (tilleul ou noyer) prémontée

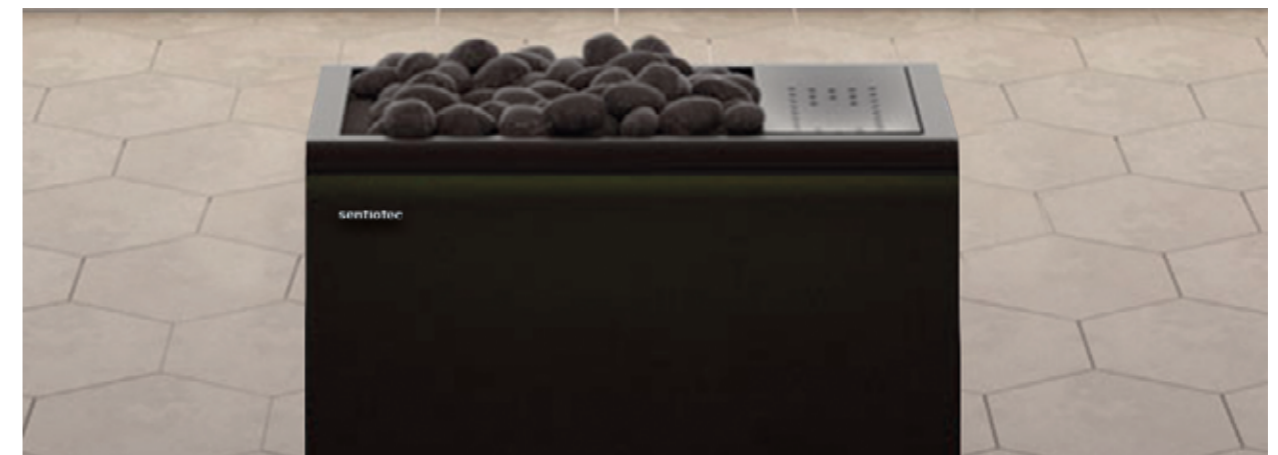

## Concept R mini



Poêle de sauna compact

La dernière technologie de sauna a été utilisée pour la planification de la série Concept R mini. Les fonctions de sécurité, telles que la rambarde de protection design, font le succès de ce poêle dans les petits saunas. La rambarde en bois confère par ailleurs une note de douceur à l'acier noir du poêle.

Le Concept R mini a été conçu pour des expériences de sauna inoubliables. Les parties intérieures de la cabine de sauna, en acier inoxydable, garantissent la longévité de l'appareil au cœur de la cabine de sauna. Au cours de la planification, l'accent a également été mis sur la simplicité de l'entretien ; ainsi tant montage que l'entretien peuvent s'effectuer facilement. Le poêle peut être monté au mur ou sur un support optionnel pour gagner de la place.

### Technique innovante :

- Puissance du poêle : 3,5 kW, 4,5 kW, 6 kW et 7,5 kW
- Pièces externes en acier inoxydable brossé et peint époxy
- Pièces internes en acier inoxydable
- Montage peu encombrant
- Facilité d'entretien grâce au couvercle du boîtier de raccordement facilement amovible
- Montage mural simple et rapide
- En option :
  - Kit de fixation pour rambarde du poêle
  - Rambarde en bois (tilleul ou noyer)
  - Pied-support noir en acier inoxydable peint époxy
  - Cache de pied (tilleul ou noyer)



kW	Référence
3,5	CP-RM-35
4,5	CP-RM-45
6	CP-RM-60
7,5	CP-RM-75



Fiche technique

## Concept R mini combi

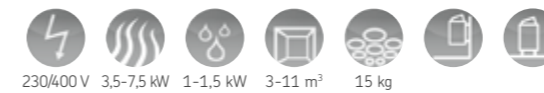

La source d'arrosage en douceur dans les petits saunas

Le Concept R mini combi convient aux amateurs d'arrosage en douceur. Un évaporateur est intégré à l'intérieur du poêle combiné. L'évaporateur assure des arrosages doux, dont la chaleur dure longtemps. Le poêle Combi est un choix parfait pour les amateurs d'expériences parfumées.

Le Concept R mini-combi est équipé d'un bol à herbes et parfums en céramique distinct. Les parfums pour sauna contribuent également à l'ambiance.

Le Concept R mini a été conçu pour des expériences de sauna durables et sans effort. Les parties intérieures en acier inoxydable assurent la longévité de cet élément central de la cabine de sauna. Au cours de la planification, l'accent a également été mis sur la simplicité de l'entretien ; ainsi tant le montage que l'entretien peuvent s'effectuer facilement. Le poêle peut être monté au mur ou sur un support optionnel pour gagner de la place.

### Technique innovante :

- Puissance du poêle : 4,5 kW, 6 kW et 7,5 kW
- Puissance de l'évaporateur : 1 kW (à 7,5 kW - 1,5 kW)
- Pièces internes en acier inoxydable
- Montage peu encombrant
- Facilité d'entretien grâce au couvercle du boîtier de raccordement facilement amovible
- Montage mural simple et rapide
- En option :
  - Kit de fixation pour rambarde
  - Rambarde en bois (tilleul ou noyer)
  - Pied-support noir en acier inoxydable peint époxy
  - Cache de pied (tilleul ou noyer)



kW	Référence
4,5	CP-RMC-45
6	CP-RMC-60
7,5	CP-RMC-75



Fiche technique



## Qube 90 / 150

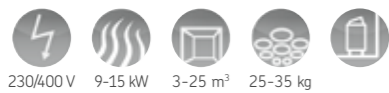

Pour les concepteurs de saunas exigeants

Le Qube répond aux attentes des concepteurs de saunas les plus exigeants. Les lignes nettes et le noir moderne en combinaison avec l'embase en acier inoxydable du poêle attirent le regard. Les matériaux soigneusement sélectionnés et la construction innovante du rebord font du Qube un choix parfait pour les thermes et les hôtels ou les saunas familiaux de grande taille.

sentiotec offre une expérience de sauna relaxante et des arrosages qui stimulent tous les sens. La chambre des pierres de l'élégant poêle Qube est constituée d'une base noire graphite encadrée d'acier brossé. La forme extérieure du Qube permet de l'installer n'importe où dans le sauna - tous les côtés du Qube sont des surfaces visibles.

La rampe en bois en option donne de la légèreté à l'aspect robuste du Qube et assure la sécurité dans le sauna.

La surface extérieure élégante du Qube est munie d'une triple enveloppe qui maintient la température de la surface extérieure du poêle de sauna à un niveau faible pendant le chauffage du poêle.

Les éléments chauffants Qube sont faciles à entretenir car la chambre des pierres et les éléments chauffants sont séparés. La chambre des pierres séparée permet d'entretenir les éléments chauffants sans avoir à retirer les pierres. La construction protège également les éléments chauffants de l'excès d'eau et du poids des pierres, prolongeant ainsi la durée de vie des éléments chauffants. La boîte à bornes amovible rend le montage et l'entretien plus rapides et plus faciles.

### Technique innovante :

- Puissance du poêle : 9 kW, 10,5 kW, 12 kW et 15 kW
- Pièces externes en acier inoxydable brossé et peint époxy
- Pièces internes en acier inoxydable
- Facilité d'entretien grâce au boîtier de raccordement amovible
- Technologie 3 enveloppes
- Pieds réglables en hauteur
- En option :
  - Kit de fixation pour rambarde
  - Rambarde en bois (tilleul ou noyer)



kW	Référence
9	QUBE-090
10,5	QUBE-105
12	QUBE-120
15	QUBE-150



Fiche technique

## Qube 240 / 360

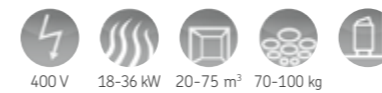

Pour une expérience professionnelle du sauna

Le Qube est un poêle pour sauna pour des arrosages en douceur, conçu pour un usage commercial et un fonctionnement continu. Il séduit par son style et sa longue durée de vie. Les matériaux soigneusement sélectionnés et la construction innovante du rebord font du Qube un choix fiable pour les thermes et les hôtels.

La chambre des pierres de l'élégant poêle Qube est constituée d'une enveloppe noire graphite encadrée d'acier brossé. Comme tous les côtés du Qube sont esthétiques, il peut être placé n'importe où dans le sauna. Nous recommandons de compléter le poêle par la rambarde en bois. Celle-ci donne de la légèreté à l'aspect robuste du Qube et assure la sécurité dans le sauna.

La surface extérieure élégante a une triple enveloppe qui maintient la température de la surface extérieure du poêle à un niveau faible pendant le chauffage du poêle.

### Technique innovante :

- Puissance du poêle : 18 kW / 21 kW / 24 kW et 30 kW / 33 kW / 36 kW
- Pièces externes en acier inoxydable brossé et peint époxy
- Pièces internes en acier inoxydable
- Facilité d'entretien grâce au boîtier de raccordement amovible
- Technologie 3 enveloppes
- Pieds réglables en hauteur
- En option :
  - Kit de fixation pour rambarde
  - Rambarde en bois (tilleul ou noyer)
  - Cache-câble (SAA00102)



kW	Référence
18 - 24	QUBE-240
30 - 36	QUBE-360



reddot winner 2020



Fiche technique  
Qube-240



Fiche technique  
Qube-360



# Évaporateur supplémentaire R



Le complément parfait du Concept R

L'évaporateur supplémentaire R génère de la vapeur pour votre sauna, en tant qu'unité autonome ou en tant que module d'extension de la série de poêles Concept R.

L'installation ultérieure de l'évaporateur supplémentaire R dans les cabines de sauna existantes avec poêle à arrosage est simple.

L'évaporateur supplémentaire R se caractérise par une conception sophistiquée du produit, avec des matériaux de haute qualité tels que la porcelaine et l'acier inoxydable. Sous le plateau en porcelaine pour les huiles parfumées et les herbes aromatiques, l'évaporateur fonctionne avec une puissance de 2,5 kW et assure un climat de bien-être optimal dans la cabine du sauna.



kW	Référence
2,5	CP-25-STP-B



Fiche technique

## Technologie innovante :

- Puissance de l'évaporateur : 2,5 kW
- Combinable avec les poêles de sauna finlandais
- Possibilité de montage mural et de montage sur le poêle Concept R (page 14)
- Pièces externes en acier inoxydable brossé et peint époxy
- Plateau en céramique passant au lave-vaisselle
- En option :
  - Kit de fixation pour rambarde
  - Rambarde en bois (tilleul ou noyer)
  - Auto-Refill (remplissage automatique du réservoir de l'évaporateur)



# Accessoires Concept R & Qube

## Concept R mini 3,5 - 7,5 kW



Kit de fixation pour rambarde du poêle (4 côtés)  
CP-RM-HSR-4S



Rambarde du poêle (4 côtés)  
CP-RM-L-4S (tilleul)  
CP-RM-N-4S (noix)



Pied pour le poêle de sauna Concept R mini  
CP-RM-SF



Couverture du pied  
CP-RM-CSF-L  
CP-RM-CSF-N

## Concept R mini combi 3,5 - 7,5 kW



Kit de fixation pour rambarde du poêle (4 côtés)  
CP-RMC-HSR



Rambarde du poêle (4 côtés)  
CP-RMC-L (tilleul)  
CP-RMC-N (noix)



Pied pour le poêle de sauna Concept R mini combi  
CP-RMC-SF



Couverture du pied  
CP-RM-CSF-L  
CP-RM-CSF-N

## Concept R 9 - 10,5 kW

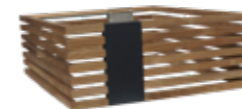

Rambarde du poêle (4 côtés) PRÉMONTÉE  
CPR-EMO-L1 (tilleul)  
CPR-EMO-N1 (noix)

## Concept R 12 - 15 kW, Concept R combi 9 - 10,5 kW

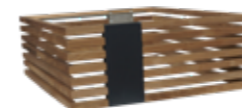

Rambarde du poêle (4 côtés) PRÉMONTÉE  
CPR-EMO-L2 (tilleul)  
CPR-EMO-N2 (noix)

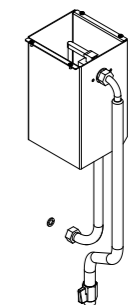

Auto-Refill  
Art. n° CP-RC-AF

## Qube 9 -10,5 kW



Rambarde du poêle (2 côtés)  
PRÉMONTÉE  
QUBE-L5 (tilleul)  
QUBE-W5 (noix)

## Qube 12 -15 kW



Rambarde du poêle (2 côtés)  
PRÉMONTÉE  
QUBE-L6 (tilleul)  
QUBE-W6 (noix)

## Qube 24 kW



Rambarde du poêle (2 côtés)  
PRÉMONTÉE  
QUBE-L3 (tilleul)  
QUBE-W3 (noix)

## Qube 36 kW



Rambarde du poêle (2 côtés)  
PRÉMONTÉE  
QUBE-L4 (tilleul)  
QUBE-W4 (noix)



Cache-câble  
SAA00102



## Home Premium fin

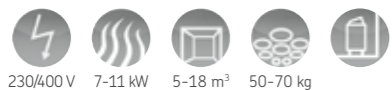

Le Home Premium fin est un poêle de sauna puissant, pratique, élégant et simple d'utilisation pour tous ceux qui souhaitent une expérience de sauna traditionnelle. La version Home Premium fin est le choix idéal pour des saunas de taille moyenne à grande.

### Technique innovante :

- Puissance du poêle : 7 kW, 9 kW et 11 kW
- Commande externe
- Les éléments chauffants et la chambre à pierres sont séparés les uns des autres
- Chambre à pierres en acier inoxydable robuste
- Montage simple et rapide
- En option :
  - Rambarde en bois (tilleul ou noyer) pré assemblé
  - Bac de récupération de l'eau (SAA00101)



kW	Référence
7	STL704
9	STL904
11	STL1104



Fiche technique

## Home Premium combi

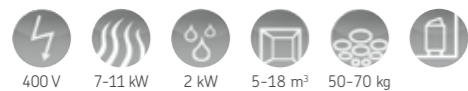

Le Home Premium combi est une combinaison élégante et polyvalente de poêle de sauna et de vaporisateur. Le poêle combi est le bon choix pour tous ceux qui apprécient la vapeur douce et l'atmosphère créée par des parfums spéciaux dans le sauna.

### Technique innovante :

- Puissance du poêle : 7 kW, 9 kW et 11 kW
- Commande externe
- Les éléments chauffants et la chambre à pierres sont séparés les uns des autres
- Chambre à pierres en acier inoxydable robuste
- Montage simple et rapide
- En option :
  - Rambarde en bois (tilleul ou noyer) pré assemblé
  - Bac de récupération de l'eau (SAA00101)



kW	Référence
7	STL704S
9	STL904S
11	STL1104S



Fiche technique

## Home fin



Le poêle à sauna Home fin reflète les exigences élevées de sentiotec en matière de design et de fonctionnalité. Son design se distingue par des lignes droites et un habillage sombre.

### Technique innovante :

- Puissance du poêle : 4,5 kW, 6 kW, 7,5 kW et 9 kW
- Pièces externes thermolaquées
- Pièces internes en acier inoxydable
- Volume du panier à pierres réglable
- Commande externe
- Thermoplongeurs inoxydables et anti-calamine
- Bac de récupération de l'eau intégré
- Convient à un raccordement monophasé
- Montage simple et rapide
- En option :
  - Rambarde en bois (tilleul ou noyer) pré assemblé



kW	Référence
4,5	HOME-F45
6	HOME-F60
7,5	HOME-F75
9	HOME-F90



Fiche technique

## Home combi



Le poêle de sauna Home combi est représentatif des exigences élevées de sentiotec en matière de design et de fonctionnalité. Les lignes droites et un habillage sombre constituent le design du poêle de sauna Home combi.

### Technique innovante :

- Puissance du poêle : 6 kW et 9 kW
- Puissance de l'évaporateur : 2 kW
- Montage mural
- Pièces externes thermolaquées
- Pièces internes en acier inoxydable
- Volume du panier à pierres réglable
- Commande externe
- Thermoplongeurs inoxydables et anti-calamine
- Bac de récupération de l'eau intégré
- Convient à un raccordement monophasé
- Réinitialisation simple du limiteur de température de sécurité
- Drainage facile de l'eau grâce au robinet d'eau facilement accessible
- Montage simple et rapide
- En option :
  - Rambarde en bois (tilleul ou noyer) pré assemblé



kW	Référence
6	HOME-C60
9	HOME-C90



Vue détaillée de l'évaporateur



Fiche technique



# Accessoires Home

## Home fin & Home Combi



**Ramarde du poêle (3 côtés)**  
prémonté, kit de fixation inclus  
HOME-F-L1 (tilleul)  
HOME-F-N1 (noix)



**Ramarde du poêle (3 côtés)**  
prémonté, kit de fixation inclus  
HOME-C-L1 (tilleul)  
HOME-C-N1 (noix)



En option, également disponible sans tringle en bois:  
**Kit de fixation pour ramarde du poêle (3 côtés)**  
HOME-HSR

## Home Premium fin 7 & 9 kW



**Ramarde du poêle (4 côtés)**  
prémonté, kit de fixation inclus  
STL-L1 (tilleul)  
STL-N1 (noyer)



En option, également disponible sans tringle en bois:  
**Kit de fixation pour ramarde du poêle (4 côtés)**  
STL-HSR

## Home Premium fin 11 kW & Home Premium combi 7-9 kW



**Ramarde du poêle (4 côtés)**  
prémonté, kit de fixation inclus  
STL-L2 (tilleul)  
STL-N2 (noyer)

## Home Premium combi 11 kW



**Ramarde du poêle (4 côtés)**  
prémonté, kit de fixation inclus  
STL-L3 (tilleul)  
STL-N3 (noyer)

## Bac de récupération de l'eau

convient à tous les fours de la série Home

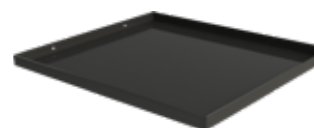

**Bac de récupération de l'eau**  
(SAA00101)

## 100



Fiche technique

Poêle de sauna sentiotec avec commande intégrée  
Le sentiotec 100 se distingue par son excellent  
rapport qualité/prix.  
Un poêle compact au design épuré.

### Technique innovante :

- Puissance du poêle :  
3,6 kW, 4,5 kW, 6 kW et 9 kW
- Commande intégrée
- Montage simple et rapide
- Convient à un raccordement monophasé
- Côté des molettes de réglage sélectionnable  
lors de l'installation
- Montage en angle facilement réalisable (3,6 kW)



kW	Référence
3,6	ST136400B
4,5	ST145400B
6	ST160400B
9	ST190400B

## 100 E



Fiche technique

Le sentiotec 100 E se distingue par son excellent  
rapport qualité/prix.  
Un poêle compact au design épuré.

### Technique innovante :

- Puissance du poêle :  
3,6 kW, 4,5 kW, 6 kW et 9 kW
- Commande externe
- Montage simple et rapide
- Convient à un raccordement monophasé
- Montage en angle facilement réalisable (3,6 kW)



kW	Référence
3,6	ST136400BE
4,5	ST145400BE
6	ST160400BE
9	ST190400BE

## 200 E



Fiche technique

Le sentiotec 200 E se distingue par un design de qualité.  
Un poêle massif avec habillage élégant  
en fonte d'aluminium.

### Technique innovante :

- Puissance du poêle : 6 kW et 9 kW
- Commande externe
- Montage simple et rapide
- Convient à un raccordement monophasé



kW	Référence
6	ST260400BE
9	ST290400BE



## Viking

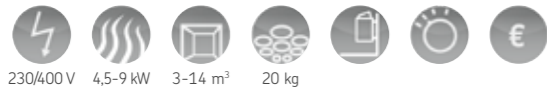

Fiche technique

Poêle de sauna sentiotec avec commande intégrée  
Le poêle Viking se distingue par un design sobre et élégant.  
Grâce à ses molettes de réglage facilement accessibles,  
il offre un grand confort d'utilisation. Son habillage externe  
en acier inoxydable le rend très facile d'entretien et durable.

### Technique innovante :

- Puissance du poêle : 4,5 kW, 6 kW, 8 kW et 9 kW
- Commande intégrée
- Montage simple et rapide
- Convient à un raccordement monophasé
- Côté des molettes de réglage sélectionnable lors du montage



kW	Référence
4,5	ST345400
6	ST360400
8	ST380400
9	ST390400

## Viking E



Fiche technique

Le poêle Viking E se distingue par un design sobre et élégant.  
Grâce à ses molettes de réglage facilement accessibles,  
il offre un grand confort d'utilisation. Son habillage externe  
en acier inoxydable le rend très facile d'entretien et durable.

### Technique innovante :

- Puissance du poêle : 4,5 kW, 6 kW, 8 kW et 9 kW
- Commande externe
- Montage simple et rapide
- Convient à un raccordement monophasé



kW	Référence
4,5	ST345400E
6	ST360400E
8	ST380400E
9	ST390400E

## Viking combi



Fiche technique

Le Viking combi avec évaporateur supplémentaire  
offre une expérience parfaite de sauna à vapeur.

### Technique innovante :

- Puissance du poêle : 6 kW et 9 kW
- Puissance de l'évaporateur : 2 kW
- Commande externe
- Montage simple et rapide



kW	Référence
6	ST360400S
9	ST390400S

## Poêle en arrière de cloison

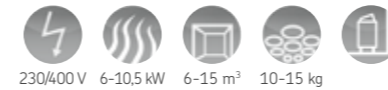

Le poêle en arrière de cloison : une construction  
intelligente qui garantit une expérience de sauna unique.

### Technique innovante :

- Puissance du poêle : 9,0 kW et 10,5 kW
- Commande externe
- Enveloppe intérieure et extérieure en acier inoxydable
- Thermoplongeurs inoxydables et anti-calamine
- Entretien facile
- Système de maintenance en arrière de cloison breveté
- 100 % acier inoxydable, bac de réception de l'eau intégré, panier à pierres amovible, boîtier de raccordement amovible
- Gouttière d'arrosage amovible
- Tuyau (1,5 m) et bol d'arrosage compris dans la livraison



kW	Référence
9	HW0-090NS-P
10,5	HW0-105NS-P



Fiche technique

## IKI Monolith

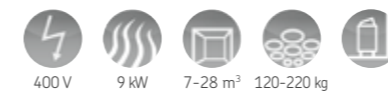

Quand le design scandinave et l'artisanat traditionnel finlandais  
se rencontrent, le résultat ne ressemble à rien d'autre.  
IKI Monolith ne se distingue pas seulement par son design et le  
savoir-faire finlandais, mais vous garantit également une expérience  
de sauna et d'arrosage exceptionnelle.

### Technique innovante :

- Puissance du poêle : 9,0 kW
- Pièces externes en acier inoxydable brossé
- Pièces internes en acier inoxydable
- Diffusion de la vapeur dans toutes les directions après l'arrosage – distribution de chaleur homogène et durable
- Le versement de l'eau ciblé dans la partie supérieure ou inférieure du poêle permet de contrôler l'importance du dégagement de vapeur
- Chargement facile des pierres grâce à l'ouverture d'un panneau latéral
- En option :
  - Bord en acier inoxydable

La grande quantité de pierres permet un arrosage optimal  
mais augmente le temps de chauffe.



kW	Référence
9	MLT-090NS



Fiche technique



## Tower Heater



Poêle à sauna SAWOTEC  
L'argument tendance de votre sauna !

### Technique innovante :

- Puissance du poêle : 9 kW, 10,5 kW et 12 kW
- Uniquement disponible avec commande externe
- Diffusion homogène de la chaleur dans toutes les directions
- Contrôle de l'importance du dégagement de vapeur par le versement ciblé de l'eau
- Pieds vissés réglables pour un ajustement optimal
- Chargement facile des pierres grâce à l'ouverture du panier central
- Conduit d'air interne encastré

Les pierres doivent être commandées séparément.

La grande quantité de pierres permet un arrosage optimal mais augmente le temps de chauffe.



kW	Référence
9	TH6-090NS
10,5	TH6-105NS
12	TH6-120NS



Fiche technique

## Wall Tower Heater

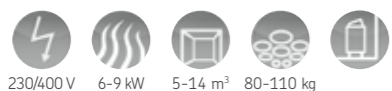

Modèle mural SAWOTEC  
Le poêle à colonne est également disponible en modèle mural pour encombrement réduit.

### Technique innovante :

- Puissance du poêle : 9 kW
- Uniquement disponible avec commande externe
- Gain de place grâce au montage mural
- Diffusion homogène de la chaleur
- Le versement de l'eau ciblé dans la partie supérieure ou inférieure du poêle permet de contrôler l'importance du dégagement de vapeur
- Pieds vissés réglables pour un ajustement optimal
- Chargement facile des pierres grâce à l'ouverture du panier à pierres central
- Conduit d'air interne installé

Les pierres doivent être commandées séparément.

La grande quantité de pierres permet un arrosage optimal mais augmente le temps de chauffe.



kW	Référence
9	TH5-90NS-WL



Fiche technique

## Corner Tower Heater



Le poêle à colonne est également disponible en modèle d'angle pour un encombrement réduit.

### Technique innovante :

- Puissance du poêle : 9 kW
- Uniquement disponible avec commande externe
- Diffusion homogène de la chaleur dans toutes les directions
- Le versement de l'eau ciblé dans la partie supérieure ou inférieure du poêle permet de contrôler l'importance du dégagement de vapeur
- Pieds vissés réglables pour un ajustement optimal
- Chargement facile des pierres grâce à l'ouverture du panier à pierres central
- Conduit d'air interne installé

Les pierres doivent être commandées séparément.

La grande quantité de pierres permet un arrosage optimal mais augmente le temps de chauffe.



kW	Référence
9	TH5-90NS-CNR



Fiche technique

### Accessoires pour Tower Heater :



Acier inoxydable :

Référence

TH-COLLAR-ST6

TOWER HEATER



Rambarde :

Référence

TH-GUARD-W6

TOWER WALL

Acier inoxydable :

Référence

TH-COLLAR-ST4-WL

TOWER CORNER

Acier inoxydable :

Référence

TH-COLLAR-ST4-CNR

Rambarde :

Référence

TH-GUARD-W4-WL

Rambarde :

Référence

TH-GUARD-W4-CNR





## Ari



Poêle de sauna SAWOTEC - Le poêle à colonne est également disponible en modèle mural et d'angle pour un encombrement réduit.

### Technique innovante :

- Puissance du poêle : 7,5 kW et 9 kW
- Disponible avec commande externe ou intégrée
- Enveloppe en acier inoxydable
- Diffusion homogène de la chaleur dans toutes les directions
- Le versement de l'eau ciblé dans la partie supérieure ou inférieure du poêle permet de contrôler l'importance du dégagement de vapeur
- Pieds vissés réglables pour un ajustement optimal



Sans commande :

kW	Référence
7,5	ARI3-75NS
9	ARI3-90NS



Fiche technique

## Ari Corner



modèle d'angle

### Technique innovante :

- Puissance du poêle : 7,5 kW et 9 kW
- Disponible avec commande externe ou intégrée
- Enveloppe en acier inoxydable
- Diffusion homogène de la chaleur dans toutes les directions
- Le versement de l'eau ciblé dans la partie supérieure ou inférieure du poêle permet de contrôler l'importance du dégagement de vapeur
- Pieds vissés réglables pour un ajustement optimal

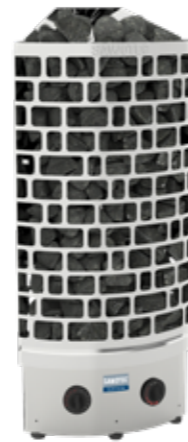

Avec commande :

kW	Référence
9	ARI3-90NB-CNR



Fiche technique

### Accessoires pour les poêles à sauna Ari :



#### ARI HEATER

Acier inoxydable :

**Référence**  
TH-COLLAR-ST4

Rambarde :

**Référence**  
TH-GUARD-W3-D  
TH-GUARD-W3-A

#### ARI CORNER

Acier inoxydable :

**Référence**  
TH-COLLAR-ST4-CNR

Rambarde :

**Référence**  
TH-GUARD-W4-CNR



## Savonia

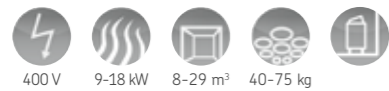

Acier inoxydable SAWOTEC  
Savonia permet le chauffage optimal de l'ensemble des pierres et l'arrosage en grande quantité.

### Technique innovante :

- Puissance du poêle : 9 kW, 10,5 kW, 12 kW, 15 kW et 18 kW
- Commande externe
- Enveloppe intérieure et extérieure en acier inoxydable
- Thermoplongeurs jusqu'au fond du panier à pierres
- Grille en acier inoxydable
- Thermoplongeurs inoxydables et anti-calamine
- Pieds vissés réglables pour un ajustement optimal



kW	Référence
9	SAV-090N-P
10,5	SAV-105N-P
12	SAV-120N-P
15	SAV-150N-P
18	SAV-180N-P



Fiche technique

## Cumulus



Le Cumulus réunit stéatite et acier inoxydable pour former une unité harmonieuse.

### Technique innovante :

- Puissance du poêle : 6 kW et 9 kW
- Enveloppe intérieure et extérieure en acier inoxydable
- Éléments en stéatite sur la face avant encastrés dans un corps en acier inoxydable
- Coupelles en stéatite encastrées comprises pour le placement des essences parfumées
- Disponible avec commande intégrée (modèles NB) ou externe
- Thermoplongeurs inoxydables et anti-calamine



Sans commande :		Avec commande :	
kW	Référence	kW	Référence
6	CML-60NS-P	6	CML-60NB-P
9	CML-90NS-P	9	CML-90NB-P



Fiche technique

La grande quantité de pierres permet un arrosage optimal mais augmente le temps de chauffe.

## Scandia NEXT

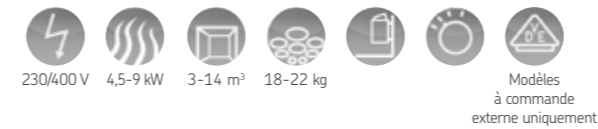

Poêle à sauna SAWOTEC  
Le Scandia NEXT convient aux cabines de sauna petites et moyennes et se distingue par son grand réservoir de pierres.

### Technique innovante :

- Puissance du poêle : 4,5 kW, 6 kW, 8 kW et 9 kW
- Disponible avec commande externe ou intégrée
- Positionnement flexible de la commande (droite ou gauche – modèles NB)
- Cadre et écran thermique en acier inoxydable
- Enveloppe extérieure en acier inoxydable brossé
- Enveloppe intérieure et grille en Aluzinc
- Thermoplongeurs inoxydables et anti-calamine
- Également disponible en version monophasée
- En option :
  - Bac de récupération de l'eau HP02-016

Pas de démarrage différé sur les modèles à commande intégrée.



Sans commande :		Avec commande :	
kW	Référence	kW	Référence
4,5	SCA-45NS-N	4,5	SCA-45NB-N
6	SCA-60NS-N	6	SCA-60NB-N
8	SCA-80NS-N	8	SCA-80NB-N
9	SCA-90NS-N	9	SCA-90NB-N



Fiche technique

## Scandia NEXT combi

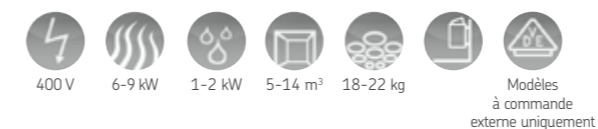

Poêle à sauna SAWOTEC  
L'expérience du sauna à vapeur dans un design compact et élégant.

### Technique innovante :

- Puissance du poêle à sauna 6 kW, 8 kW et 9 kW
- Puissance de l'évaporateur : jusqu'à 2 kW
- Commande externe
- Cadre et écran thermique en acier inoxydable
- Enveloppe extérieure en acier inoxydable brossé
- Enveloppe intérieure et grille en Aluzinc
- Thermoplongeurs inoxydables et anti-calamine
- Avec affichage du manque d'eau
- Montage simple et rapide
- L'élément de chauffage de l'évaporateur est situé sous le réservoir et n'entre pas en contact avec l'eau
- Coupelles en pierre ollaire pour le placement des essences parfumées
- Grille d'émission de vapeur pour herbes
- En option :
  - Bac de récupération de l'eau HP02-016



kW	Référence
6	SCAC-60NS-N
8	SCAC-80NS-N
9	SCAC-90NS-N



Fiche technique



## Mini



Fiche technique



Poêle à sauna SAWOTEC

L'expérience complète du sauna finlandais  
Design compact – le Mini.

### Technique innovante :

- Puissance du poêle à sauna 2,3 kW, 3 kW et 3,6 kW
- Disponible avec commande externe ou intégrée (modèles NB)
- Positionnement flexible de la commande (droite ou gauche)
- Grille en acier inoxydable
- Thermoplongeurs inoxydables et anti-calamine
- En option :
  - Bac de récupération de l'eau HP02-026

Sans commande :

kW	Référence
2,3	MN-23NS-Z
3	MN-30NS-Z
3,6	MN-36NS-Z

Avec commande :

kW	Référence
2,3	MN-23NB-Z
3	MN-30NB-Z
3,6	MN-36NB-Z

## Mini combi



Fiche technique



Poêle combiné SAWOTEC

Poêle à évaporateur idéal pour les cabines les plus petites.

### Technique innovante :

- Puissance du poêle : 3,6 kW
- Puissance de l'évaporateur : 1 kW
- Commande externe
- Thermoplongeurs inoxydables et anti-calamine
- Avec connexion de détection du manque d'eau
- L'élément de chauffage de l'évaporateur est situé sous le réservoir et n'entre pas en contact avec l'eau
- Avec coupelle en pierre ollaire pour le placement des essences parfumées
- En option :
  - Bac de récupération de l'eau HP02-026

kW	Référence
3,6	MNC-36NS-Z

## Mini Corner



Fiche technique



Version d'angle SAWOTEC - Le Mini X est spécialement conçu pour être installé dans les coins de la cabine de sauna.

### Technique innovante :

- Puissance du poêle : 3,6 kW
- Disponible avec commande intégrée
- Thermoplongeurs inoxydables et anti-calamine
- En option :
  - Bac de récupération de l'eau HP02-026

kW	Référence
3,6	MX-36NB-Z

## Nordex NEXT

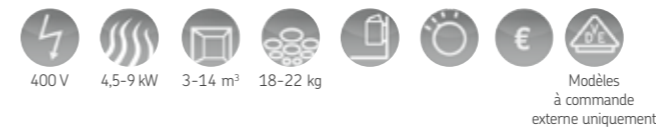

Poêle à sauna SAWOTEC

Le poêle à sauna Nordex NEXT possède un grand réservoir de pierres en dépit de sa forme compacte et est facile à monter.

### Technique innovante :

- Puissance du poêle à sauna 4,5 kW, 6 kW, 8 kW et 9 kW
- Disponible avec commande externe ou interne
- Enveloppe extérieure en acier inoxydable, enveloppe intérieure en Aluzinc
- Thermoplongeurs inoxydables et anti-calamine
- Montage simple et rapide
- En option :
  - Bac de récupération de l'eau HP02-016

Sans commande :

kW	Référence
4,5	NR-45NS-N
6	NR-60NS-N
8	NR-80NS-N
9	NR-90NS-N

Avec commande :

kW	Référence
4,5	NR-45NB-N
6	NR-60NB-N
8	NR-80NB-N
9	NR-90NB-N

## Nordex NEXT combi



Fiche technique



Poêle combiné

Le Nordex NEXT combi vous permet de choisir entre sauna finlandais et sauna à vapeur.

### Technique innovante :

- Puissance du poêle à sauna 6 kW, 8 kW et 9 kW
- Puissance de l'évaporateur : 2 kW
- Enveloppe extérieure en acier inoxydable, enveloppe intérieure en Aluzinc
- Système de détection du manque d'eau
- Thermoplongeurs inoxydables et anti-calamine
- Montage simple et rapide
- L'élément de chauffage de l'évaporateur est situé sous le réservoir et n'entre pas en contact avec l'eau
- En option :
  - Bac de récupération de l'eau HP02-016

kW	Référence
6	NRC-60NS-N
8	NRC-80NS-N
9	NRC-90NS-N



bac de récupération de l'eau  
HP02-016  
HP02-026



Fiche technique



# S2 poêle à bois pour sauna



Le poêle à bois S2, dont le design est d'une élégance classique, attirera l'attention et est idéal pour les petits saunas à bois.

## Technique innovante :

- Puissance de chauffe 16,5 kW
- Montage simple et rapide
- Poids propre 46 kg
- BimSchV1



kW	Référence
16,5	WKM16X-1



Fiche technique

## Accessoires en option :

### Accessoires en option :

- Kit de cheminée (205-DWETN115)
- Cheminée en acier inoxydable (WHP1500)
- Cheminée en acier (WHP1500M)
- Plaque de protection du sol, noire (WL100)
- Enveloppe de protection, latérale (WL400)
- Enveloppe de protection, 3 faces (WL450)
- BIMSCH 1 jeu (WX540)
- Set de cheminée pour saunas tonneaux (WHP1500BSM)



Référence  
WHP1500  
WHP1500M



Référence  
WL100



Référence  
WL400



Référence  
WL450



Référence  
WX540

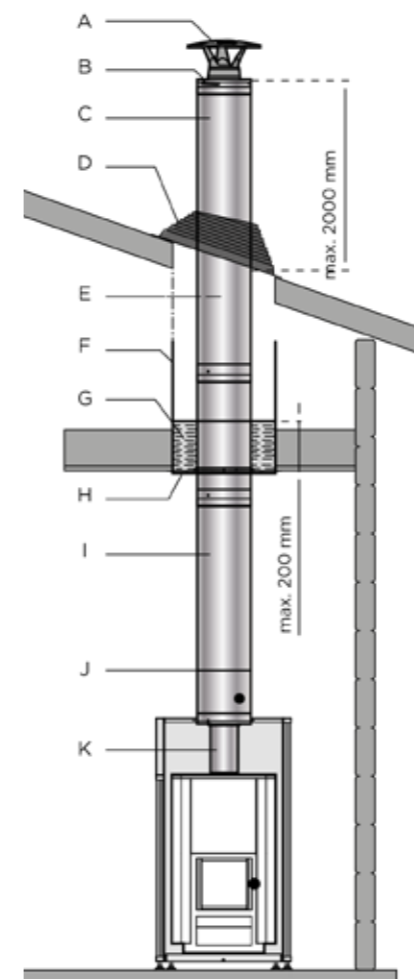

### Kit de cheminée WHP1500 / WHP1500M

- A Capuchon de pluie
- B Extrémité supérieure
- C Rallonge de cheminée en acier 0,5-1 m
- D Collier de serrage et colerette de pluie (caoutchouc)
- E Distance minimale 100 mm
- F Enveloppe de protection
- G Isolation de la traversée
- H Colerette de traversée
- I Cheminée en acier 1,5 m
- J Vanne de la cheminée en acier
- K Tube de poêle non isolé 1 m, acier inoxydable

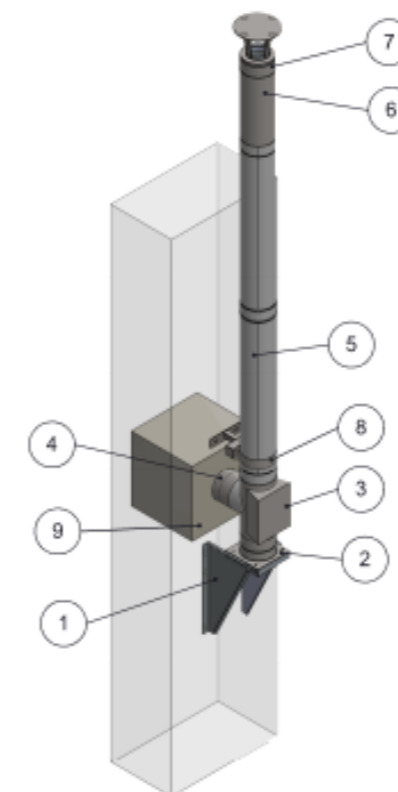

### Kit de cheminée DWETN-115

- 1 Plaque de console, réglable
- 2 Plaque de base
- 3 Raccord en T 90°
- 4 LE 500 m avec support mural intégré pouvant être raccourci
- 5 Élément long 1000 mm
- 6 Élément long 500 mm
- 7 Capuchon de pluie avec embouchure ouverte
- 8 Entretoise murale
- 9 Traversée de mur



## Bascule d'arrêt

Pour votre sécurité - Bascule d'arrêt modulaire pour les poêles de sauna.

### Technique innovante :

- Arrêt de sécurité pour poêle à sauna
- Arrêt déclenché par pression sur la bascule (ex. : serviette)
- Convient au montage mural au-dessus des poêles de sauna
- Conforme aux exigences de la norme DIN EN 60335-2-53 sur l'actionnement à distance
- Disponible en version ronde et carrée dans les dimensions suivantes :
  - Carrée : 220 x 400 mm ou 350 x 400 mm ou 500 x 500 mm
  - Ronde / diamètre : 530 mm ou 450 mm ou 350 mm

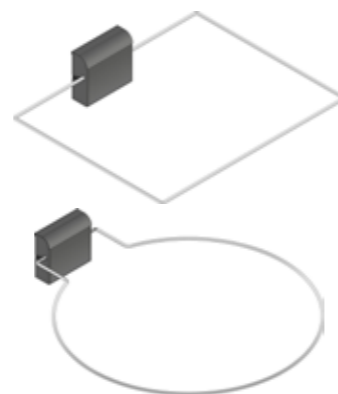

Carrée :	Ronde :
Référence	Référence
SFE-220400	SFE-D350
SFE-350400	SFE-D450
SFE-500500	SFE-D530



Fiche technique

## Interrupteur d'arrêt d'urgence

Pour des options de montage flexibles, 2 profondeurs d'installation différentes peuvent être réalisées avec la plaque de montage des deux côtés.

- Variante 1 : 37 mm de profondeur d'installation
- Variante 2 : 23 mm de profondeur d'installation

### Technique innovante :

- Deux circuits : 1 contact à ouverture et 1 contact à fermeture

### Contenu de la livraison :

- Interrupteur d'arrêt d'urgence avec plaque de montage
- Câble en silicone à 2 pôles 3 m
- 4 vis 3,2 x 40 mm



Référence  
A-EMS

Montez l'interrupteur d'arrêt d'urgence à une hauteur maximale de 100 cm et si possible directement à côté de la porte.



Fiche technique

## Humidificateurs d'air



Humidificateurs d'air pour sauna  
Cylindrique  
Référence HP01-070



Humidificateurs d'air pour sauna  
Carré  
Référence HP01-071

## Système de capteur de porte

Pour toutes les unités de commande avec fonction de démarrage à distance : série PRO, wave.com4 11 kW, home.com4

Grâce au capteur de porte, vous pouvez allumer à distance le poêle du sauna et commander en toute sécurité d'autres fonctions de l'espace sauna. La porte du sauna doit être fermée pour que le démarrage à distance puisse être activé via le panneau de commande.

### Contenu de la livraison :

- Unité de contrôle de la surveillance de porte
- Bouton-poussoir lumineux avec câble de raccordement de 2 m
- Capteur de porte avec câble de raccordement de 2 m
- Aimant



Référence  
SAB00102



Fiche technique

## Capteur de porte

### Technique innovante :

- Petit et peu encombrant
- Installation facile
- Grande facilité d'utilisation



Référence  
SAB00103

## Pierres à sauna

Pour arrosage



Pierre à sauna de Finlande  
20 kg, 5 - 10 cm  
Référence R-990



Pierre à sauna de Finlande  
20 kg, 10 - 15 cm  
Référence R-993



Pierre à sauna de Finlande rondes  
15 kg, 5 - 10 cm  
Référence R-991





## SAUNA - COMMANDES

<i>home.com4</i>	44
<i>PRO B2, PRO B3</i>	46
<i>PRO C2, PRO C3</i>	47
<i>Aperçu de la série PRO D</i>	48
<i>PRO D2, PRO D2i</i>	50
<i>PRO D3, PRO D3i</i>	51
<i>MySentio</i>	52
<i>MySentio WiFi</i>	53
<i>Kit de démarrage à distance MySentio</i>	54
<i>Aperçu de la connectivité de la série PRO</i>	55
<i>wave.com4 11 kW</i>	56
<i>K1-NEXT</i>	57
<i>K2-NEXT</i>	57
<i>K3-NEXT</i>	57
<i>K4-NEXT</i>	58
<i>Module d'extension de puissance</i>	58
<i>Capteurs</i>	59
<i>Accessoires</i>	59

Technologie de sauna moderne

home.com4 est une unité de commande à technologie Bluetooth, qui permet de commander les fonctions du sauna via un appareil mobile. home.com4 commande tous les types de sauna : le sauna bio, le sauna conventionnel, le sauna infrarouge ou leur combinaison, le sauna hybride. Vous pouvez également commander l'éclairage et la lecture de la musique dans votre sauna.

Les fonctions peuvent également être commandées directement à partir du panneau de commande au design élégant. Le menu de sélection est intuitif et clair. home.com4 est la solution parfaite pour les saunas familiaux et les saunas publics et peut être sécurisé avec un code d'accès.



## home.com4 transforme votre appareil intelligent en panneau de commande du sauna :

- commande Bluetooth conviviale avec l'appareil mobile
- Le programme pour appareils mobiles peut être téléchargé depuis l'AppStore et Google Play. Il comprend également une version de démonstration.
- Toutes les fonctions de commande du sauna en un seul appareil
- Commande pour poêles de sauna de 10,5 kW max.
- Raccordement d'une unité de puissance supplémentaire (requis pour les poêles électriques de plus de 10,5 kW)
- Commande des radiateurs infrarouges (3,5 kW ou max. 500 W avec variateur)
- Commande de l'évaporateur max. 3,5 kW
- Commande d'éclairage LED (max. 4 groupes de lumière colorée RGBW à commander via DMX)
- Commande pour une source lumineuse de 100 W max.
- Commande du ventilateur (max. 100 W)
- Disponible en noir et blanc
- Programme automatique de post-séchage
- Profils des utilisateurs



Pour une utilisation Wi-Fi :

NOU-VEAU

Référence	Référence
HC4-B	HC4-B-RS485
HC4-W	HC4-W-RS485

avec RS485  
Interface pour la connexion au système de bus domestique ainsi que pour MySentio en combinaison avec S-WIFI-01



Fiche technique

## PRO B2, PRO B3



Pour l'utilisation commerciale des saunas

On attend beaucoup des unités de commande à usage commercial. sentiotec a répondu à ce défi avec la série polyvalente PRO, conçue pour les structures exigeantes.

La commande PRO B est principalement utilisée dans les saunas des piscines et des hôtels. La cabine de sauna est facile à commander, notamment lorsque l'unité de commande PRO Net est connectée à Internet.

Seuls des matériaux de haute qualité et durables sont utilisés pour les appareils. Ils offrent un confort d'utilisation agréable et un menu de sélection clair. L'unité de commande peut également être utilisée pour contrôler l'éclairage et la ventilation du sauna.

### Un affichage clair pour la commande du sauna conventionnel PRO B2 :

- Très facile à utiliser
- Affichage numérique de la température
- Commande du poêle électrique (max. 10,5 kW)
- Raccordement d'une unité de puissance supplémentaire (requis pour les poêles électriques de plus de 10,5 kW)
- Commande de l'éclairage et de la ventilation (max. 100 W), non gradable
- Peut être commandé par télécommande (PRO Net/interface RS485 standard)
- Connexion pour les dispositifs de sécurité du poêle électrique
- Fonction minuterie
- Démarrage à distance sans potentiel
- Limiteur de temps de chauffage extensible (6/12/18/24)
- Système à un ou deux capteurs

### PRO B3 (en plus de PRO B2) :

- Affichage numérique de l'humidité
- Programme automatique de post-séchage
- Commande de l'évaporateur (max. 3,5 kW)



#### PRO B2

Pour commander le poêle de sauna et l'éclairage

#### Référence

PRO-B2



Fiche technique



#### PRO B3 Combi

Pour commander le poêle de sauna, le poêle combiné, l'éclairage et le programme de post-séchage automatique

#### Référence

PRO-B3



Fiche technique



**Compatibilité Wi-Fi**  
S-WIFI-01 ainsi que de capteur de porte ou bascule d'arrêt nécessaire pour l'utilisation du Wi-Fi

## PRO C2, PRO C3



Pour de nouvelles expériences de sauna

La combinaison du poêle électrique et des infrarouges offre une toute nouvelle expérience de sauna. La commande PRO C permet de contrôler le poêle de sauna et les radiateurs infrarouges de manière simple et pratique.

L'unité de commande PRO C est conçue pour un usage commercial et pour la commande de poêles de sauna à haute puissance. L'unité de commande peut également être utilisée pour contrôler l'éclairage et la ventilation du sauna.

Le PRO Net permet de commander l'appareil à distance.

### Un affichage clair pour la commande du sauna hybride PRO C2 :

- Un accès facile pour les utilisateurs
- Sauvegarde des profils d'utilisateurs
- Affichage numérique de la température
- Commande du poêle électrique (max. 10,5 kW)
- Raccordement d'une unité de puissance supplémentaire (requis pour les poêles électriques de plus de 10,5 kW)
- Commande de l'éclairage et de la ventilation avec variateur
- Commande des radiateurs infrarouges (commutables 3,5 kW ou gradables 500 W au maximum)
- Peut être commandé par télécommande (PRO Net/interface RS485 standard)
- Connexion pour le dispositif de sécurité du poêle électrique
- Fonction de minuterie programmable et réglage de la durée de fonctionnement
- Démarrage à distance sans potentiel
- Système à un ou deux capteurs
- Mode éco

### PRO C3 (en plus de PRO C2) :

- Affichage numérique de l'humidité
- Programme automatique de post-séchage
- Commande de l'évaporateur (max. 3,5 kW)

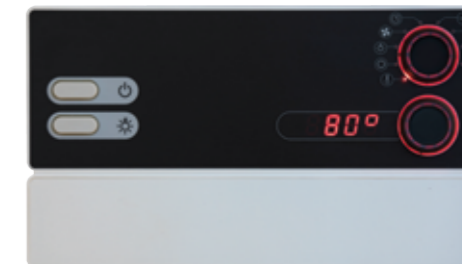

#### PRO C2

Pour commander le poêle de sauna, l'éclairage, la ventilation et les infrarouges

#### Référence

PRO-C2



Fiche technique



#### PRO C3

Pour commander le poêle de sauna, le poêle combiné, l'éclairage, la ventilation, le programme de post-séchage automatique et les infrarouges

#### Référence

PRO-C3



Fiche technique



**Compatibilité Wi-Fi**  
S-WIFI-01 ainsi que de capteur de porte ou bascule d'arrêt nécessaire pour l'utilisation du Wi-Fi



Faites l'expérience du sauna avec tous vos sens. Avec la série PRO D de sentiotec.



La **famille PRO D** de **sentiotec** séduit par son design moderne et intemporel et peut être installée aussi bien à l'extérieur qu'à l'intérieur du sauna. Et donc directement dans le sauna, tout près de vous.

Avec le **PRO D2**, vous pouvez facilement et confortablement amener votre poêle de sauna à la température souhaitée. Et au cas où vous souhaiteriez qu'il fasse quelques degrés de plus, vous n'avez pas besoin de vous lever pour modifier les réglages. Avec la **série PRO D**, vous pouvez modifier tous les réglages depuis votre banc.

En outre, avec le **PRO D2i**, il est possible de placer et de faire fonctionner des radiateurs infrarouges dans votre sauna. Un élément de commande supplémentaire peut être placé juste à côté du radiateur afin de contrôler son intensité.



PRO D2

PRO D2i

Élément de commande supplémentaire pour radiateur infrarouge

En plus des fonctions du **PRO D2**, le **PRO D3** vous offre la possibilité de faire fonctionner un poêle combiné et donc de créer une humidité agréable dans votre sauna.



PRO D3

PRO D3i

Élément de commande supplémentaire pour radiateur infrarouge



PRO D Bluetooth

### Sound :

Vous voulez écouter votre musique préférée, ou peut-être même passer un appel téléphonique dans le sauna, ou communiquer avec votre assistant vocal ? Avec le **PRO D Bluetooth**, vous pouvez connecter votre téléphone portable facilement et commodément et régler le volume de la musique, directement depuis le banc.

Plus d'informations à la page 90



PRO D DMX

### Éclairage :

Et si vous voulez vivre un coucher de soleil dans votre sauna et profiter de ses tons de rouge, le **PRO D DMX** vous offre tout ce que le spectre des couleurs a à offrir. Cette unité de commande peut elle aussi être montée directement à côté de vous, sur votre côté préféré, et s'intègre parfaitement à la cabine.

Plus d'informations à la page 92



Fiche technique PRO D



Fiche technique PRO D IP-65



## PRO D2, PRO D2i



### Technique innovante PRO D2 :

- Appareil de commande de sauna en 2 parties (jusqu'à 4 unités de commande de sauna utilisables)
- Technologie brevetée
- Possibilité de montage de l'unité de commande à l'intérieur et à l'extérieur du sauna
- Charge maximale de commutation du système de chauffage : 10,5 kW
- Lumière et ventilateur commutables et gradables (max. 100 W)
- La durée de chauffage peut être prolongée pour une utilisation commerciale (6 / 12 / 18 / 24 h)
- Électronique à faible consommation d'énergie
- Connexion pour les dispositifs de sécurité ou surveillance de porte
- Système à un ou deux capteurs
- Présélection de temps numérique et exacte à la minute
- Présélection numérique de la température et affichage de la température
- Démarrage à distance par contact sans potentiel
- Mode éco
- Sortie d'état
- Raccordement d'une extension de puissance supplémentaire (requis pour les poêles électriques de plus de 10,5 kW)
- Profils des utilisateurs

### Technique PRO D2i innovante (en plus de PRO D2) :

- sortie supplémentaire commutable jusqu'à 3,5 kW ou variable jusqu'à 500 W (p. ex. un radiateur infrarouge ou des plateaux chauffants infrarouges)
- En option : unité de commande pour sortie supplémentaire

### En option :

- Compatible Wi-Fi en combinaison avec le « BUS-CON-D » et « S-WIFI-01 » ainsi que système de capteur de porte (page 41) ou bascule d'arrêt (page 40) nécessaire pour l'utilisation du Wi-Fi
- Convertisseur de bus PRO D pour connexion RS 485 pour systèmes de bus domestiques
- Bloc de puissance dans un boîtier de la classe de protection IP65 (protection contre les jets d'eau)



#### En option : Bloc de puissance PRO D

Peut également être monté à l'intérieur du sauna.  
Bloc de puissance dans un boîtier de classe de protection IP65.  
L'unité de commande souhaitée doit être commandée séparément.

#### Référence

PROD-IP65-L



#### Unité de commande optionnelle sortie supplémentaire

#### Référence

PRO-DA-CU

PRO-DAW-CU



#### PRO D2

#### Référence

PRO-D2\*

PRO-D2W\*

PRO-D2-CU

(Unité de commande supplémentaire)

PRO-D2W-CU

(Unité de commande supplémentaire)



#### PRO D2i

#### Référence

PRO-D2i\*

PRO-D2iW\*

PRO-D2i-CU

(Unité de commande supplémentaire)

PRO-D2iW-CU

(Unité de commande supplémentaire)



#### Automatiquement compris dans la livraison : Bloc de puissance

Classe de protection : IPX4

## PRO D3, PRO D3i



### Technique PRO D3 innovante (en plus de PRO D2) :

- Puissance maximale de l'évaporateur : 3,5 kW
- Fonctionnement avec capteur d'humidité réelle ou cadencé (le capteur doit être commandé séparément)
- Programme de séchage ultérieur
- Réglage numérique de l'humidité
- Affichage de l'humidité (uniquement avec capteur hygrométrique)

### Technique PRO D3i innovante (en plus de PRO D3) :

- sortie supplémentaire commutable jusqu'à 3,5 kW ou variable jusqu'à 500 W (p. ex. un radiateur infrarouge ou des plateaux chauffants infrarouges)
- En option : unité de commande pour sortie supplémentaire

### En option :

- Compatible Wi-Fi en combinaison avec le « BUS-CON-D » et « S-WIFI-01 » ainsi que de capteur de porte (page 41) ou bascule d'arrêt (page 40) nécessaire pour l'utilisation du Wi-Fi
- Convertisseur de bus PRO D pour connexion RS 485 pour systèmes de bus domestiques
- Bloc de puissance dans un boîtier de la classe de protection IP65 (protection contre les jets d'eau)



#### En option : Bloc de puissance PRO D

Peut également être monté à l'intérieur du sauna.  
Bloc de puissance dans un boîtier de classe de protection IP65.  
L'unité de commande souhaitée doit être commandée séparément.

#### Référence

PROD-IP65-L



#### Unité de commande optionnelle sortie supplémentaire

#### Référence

PRO-DA-CU

PRO-DAW-CU



#### PRO D3

#### Référence

PRO-D3\*

PRO-D3W\*

PRO-D3-CU

(Unité de commande supplémentaire)

PRO-D3W-CU

(Unité de commande supplémentaire)



#### PRO D3i

#### Référence

PRO-D3i\*

PRO-D3iW\*

PRO-D3i-CU

(Unité de commande supplémentaire)

PRO-D3iW-CU

(Unité de commande supplémentaire)



#### Automatiquement compris dans la livraison : Bloc de puissance

Classe de protection : IPX4

## MySentio

Désormais, votre expérience du sauna **sentiotec** est prête quand vous l'êtes.

Avec la nouvelle **application MySentio**, vous avez toutes les fonctions du sauna entre vos mains ! Le panneau de commande simple vous permet de régler facilement votre sauna selon vos besoins à l'aide d'un terminal mobile, où et quand vous le souhaitez.

L'**application MySentio** permet de commander tous les types de sauna : le sauna conventionnel, le sauna infrarouge ou leur combinaison, le sauna hybride. Vous pouvez également commander l'éclairage en couleur dans votre sauna.

De nombreuses commandes **sentiotec** peuvent être mises à niveau vers la nouvelle technologie, tout simplement avec **MySentio WiFi** ou **MySentio Remote**.



## MySentio WiFi

Pour home.com4 RS485 et série PRO

Avec **MySentio WiFi**, presque toutes les fonctions peuvent être utilisées de manière pratique et confortable via l'application MySentio. Pour garantir un fonctionnement sûr, des mesures de sécurité appropriées doivent être prises (par ex. Bascule d'arrêt ou de capteur de porte, page 40).



MySentio WiFi  
Informations supplémentaires, page 53

## MySentio Remote

Pour wave.com4 11 kw et générateur de vapeur sentiotec (p. 88)

Avec **MySentio Remote**, votre sauna peut être mis en marche à distance grâce aux pré-réglages sélectionnés via la commande. Pour un fonctionnement sûr, vous avez besoin des accessoires suivants : Bascule d'arrêt ou système de capteur de porte, page 40.



ON / OFF

MySentio Remote  
Informations supplémentaires, page 54

## MySentio WiFi

La manière la plus confortable de commander votre sauna à distance. Toutes les fonctions dans une seule application.

### Technique innovante :

- Plug & Play
- Clé électronique Wi-Fi\*
- Contrôle convivial à l'aide d'un terminal mobile
- L'application peut être téléchargée pour les appareils mobiles dans l'App Store d'Apple ou le Play Store de Google. (Version de démonstration incluse)
- Toutes les fonctions de la commande de sauna raccordée\*\*
- Commande de la température et de l'humidité
- Commande des radiateurs infrarouge
- Commande d'éclairage LED
- Commande pour une source lumineuse
- Commande du ventilateur
- Plusieurs programmes utilisateur
- Technologie Low Power

\*La clé électronique Wi-Fi se raccorde à la commande au moyen d'un câble réseau et doit se trouver à portée de votre réseau (WLAN). Pour la série PRO D, un convertisseur de BUS est également nécessaire.



MySentio WiFi  
Réf. S-WIFI01 / 1-053-313

Peut également être installé ultérieurement sur des commandes existantes (compatibilité descendante). Vous trouverez plus d'informations ici :



Fiche technique

### \*\*Appareils / fonctions compatibles :

	Température du sauna	Humidité	Infrarouge (sortie supplémentaire)	Lumière colorée	Lumière commutable	Lumière variable	Ventilateur commutable	Ventilateur variable	Durée	Programme utilisateur
home.com4 RS485	X	X	X	X	X		X		X	X
PRO B2	X				X				X	
PRO B3	X	X			X				X	
PRO C2	X		X		X	X	X	X	X	X
PRO C3	X	X	X		X	X	X	X	X	X
PRO D2	X				X	X	X	X	X	X
PRO D2i	X		X		X	X	X	X	X	X
PRO D3	X	X			X	X	X	X	X	X
PRO D3i	X	X	X		X	X	X	X	X	X



# Kit de MySentio Remote

Lancez votre sauna et votre bain de vapeur de n'importe où.

## Technique innovante :

- Utilisation mobile et technique cloud
- Connexion Wi-Fi (connexion et configuration faciles)
- Fonctions d'état disponibles (activées)
- Pour tous les appareils de commande avec entrée de démarrage à distance sans potentiel (commandes de sauna, de bain infrarouge et de bain de vapeur)

Pour pouvoir faire fonctionner un poêle de sauna au moyen de la fonction de démarrage à distance, il faut prendre des mesures de sécurité appropriées (ex. : arrêt de sécurité ou surveillance de porte)



Fiche technique



Boîtier d'installation

## Boîtier relais

Pour générer des fonctions avancées (par ex. allumer un appareil externe), le boîtier relais peut être placé entre la commande du sauna et la clé électronique Wi-Fi.



Boîtier d'installation

Clé électronique

APP

## Fonctions de commutation configurables

- un appareil externe allumé, si le poêle est allumé
- un appareil externe allumé, si la lumière est allumée
- en cas de manque d'eau, appareil externe allumé
- appareil externe allumé en cas d'erreur

# Aperçu de la connectivité home.com4 & série PRO

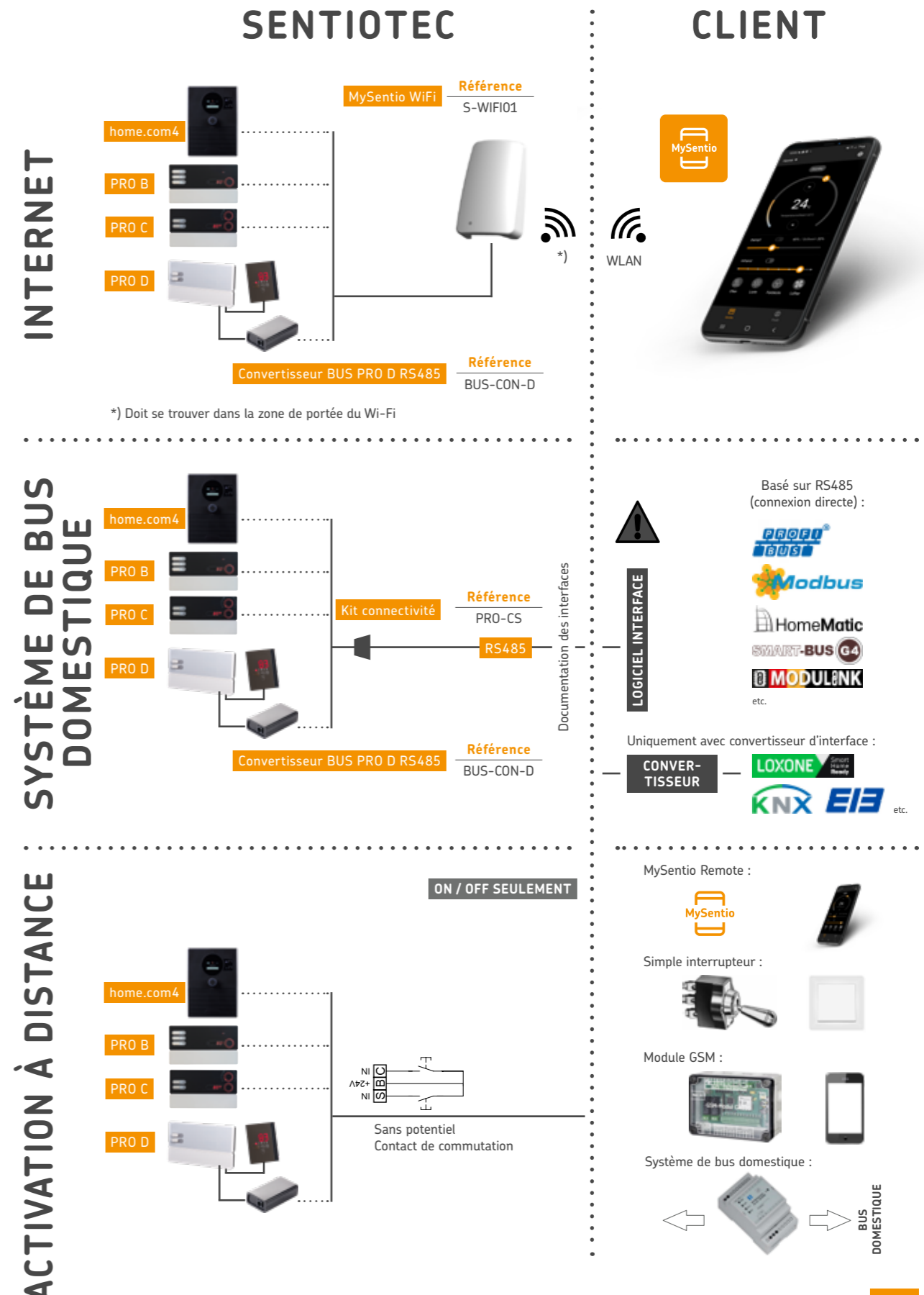

## wave.com4 11 kW



Panneau de commande pour module de base et humidificateur  
Panneau de commande intérieur et extérieur breveté  
avec design innovant wave.

### Technique innovante :

- Technologie brevetée – montage possible à l'intérieur et à l'extérieur du sauna
- Montage plat à l'intérieur de la cabine (visible sur seulement 10 mm)
- Résistant à la température jusqu'à 120 °C
- Résistant à l'humidité
- Affichage lisible (afficheur 7 segments de grande taille)
- Plusieurs commandes (jusqu'à quatre) peuvent être raccordées au même bloc de puissance
- Montage facile à l'aide d'une scie cloche standard
- Disponible en plusieurs variantes de couleurs et de matériaux
- Affichage numérique de la température intérieure sur le panneau de commande
- Idéal pour les saunas d'extérieur



Module de base et humidificateur

Le module wave.com4 satisfera les plus exigeants. Le bloc de puissance modulaire offre toutes les fonctions courantes. À vous de décider de l'équipement de votre sauna – wave.com4 le rend possible !

### Technique innovante (module de base) :

- Classe de protection : IP65
- Démarrage à distance avec surveillance de la porte en option
- Commande à structure modulaire et extensible
- Réglage de la température de 30 à 110 °C (par pas de 1 °C)
- Fonctions spéciales programmables
- Éclairage à intensité variable, découpage de phase
- Plusieurs commandes peuvent être raccordées au même bloc de puissance (les commandes wave.com4 doivent être commandées séparément)
- Circuits de chauffage et d'éclairage séparés (EN 60335-2-53 et EN 60335-1)
- Limiteur de température de sécurité
- Limitation de la durée de chauffage 1-12 heures au choix
- Démarrage différé de 1 à 24 h
- Détection automatique des erreurs (rupture ou court-circuit de capteur, etc.)
- Menu multilingue
- Mode éco

ATTENTION : le capteur de poêle F1, le capteur de banc F2 et le capteur de température d'humidité (FTS2) doivent être commandés séparément. (Voir page 55)



#### Référence

WC4-B-D

WC4-B-S



Fiche technique



Module de base :      Module humidificateur :

#### Référence

WC4-B-11

#### Référence

WC4-H-PCB

## K1-NEXT



Qualité supérieure à un prix imbattable.  
L'entrée dans l'univers du sauna.

### Technique innovante :

- Boîtier monobloc avec commande intégrée
- Réglage progressif de la température de 40 °C à 125 °C
- Capteur de température et de sécurité pour le poêle
- Arrêt en cas de rupture de capteur ou de court-circuit
- Limitation de la durée de chauffage à 6 h
- Raccord d'éclairage
- Système à un capteur



Fiche technique



#### Référence

K1-9-N

## K2-NEXT



Affichage numérique. Un prix bas en dépit de fonctionnalités complètes avec minuterie et affichage numérique.

### Technique innovante (en plus de K1-NEXT) :

- Affichage numérique : saisie de la durée de temporisation (par pas de 15 minutes)



Fiche technique



#### Référence

K2-9-N

## K3-NEXT



Avec module humidificateur.

Cette commande permet de combiner les modes sauna et humidificateur et offre une qualité supérieure à un prix réduit.

### Technique innovante (en plus de K2-NEXT) :

- Mode humidificateur, réglage de la température de 40 °C à 65 °C
- Puissance de l'évaporateur : 3 kW
- Affichage du manque d'eau
- Signal acoustique
- Affichage du mode de fonctionnement pour la température et l'humidité et temporisation par incréments de 15 minutes
- Système à deux capteurs



Fiche technique



#### Référence

K3-9-N

## K4-NEXT



Fiche technique



### Référence

K4-9-N

Avec affichage de la température.  
Un prix bas en dépit de fonctionnalités complètes  
avec minuterie et affichage numérique de la température.

### Technique innovante (en plus de K1-NEXT) :

- Affichage numérique de la température
- Affichage numérique : saisie de la durée de temporisation (jusqu'à 24 h, à la minute près)
- Affichage des erreurs

## Module d'extension de puissance



Unité de puissance supplémentaires pour l'extension  
de la gamme de puissance des unités de commande.

- 0-S2-18 peut commander en plus 9 kW
- 0-S2-18S en plus de S2-18 : silencieusement
- 0-S2-30 peut commander en plus 21 kW



### Référence

0-S2-18

0-S2-18S

0-S2-30



Fiche technique

## Capteurs



### Capteur F1

Capteur de poêle, longueur  
de câble de 1,5 m  
Référence 0-F1



### Capteur F2

Capteur de banc, longueur  
de câble de 1,5 m  
Référence 0-F2



### Capteur FTS2

Capteur de température d'humidité,  
longueur de câble de 6 m  
Référence 0-FTS2



Fiche technique

## Accessoires

Boîtier en bois en option pour les capteurs des séries A, K et C



**Boîtier en bois  
pour les capteurs F1 et F2**  
Référence SC-F1F2-H (clair)  
Référence SC-F1F2-D (foncé)



**Boîtier en bois  
pour capteur FTS2**  
Référence SC-FTS2-H (clair)  
Référence SC-FTS2-D (foncé)





## SAUNA - ACCESSOIRES

<i>Thermomètres et hygromètres</i>	62
<i>Baquets &amp; louches</i>	63
<i>Sabliers</i>	64
<i>Portes de sauna</i>	64
<i>Accessoires</i>	64
<i>Lampes</i>	65
<i>Appuie-têtes et dossiers</i>	65
<i>Grilles de protection de poêle</i>	66
<i>Dispositif d'arrosage</i>	66
<i>Bol pour parfum</i>	66
<i>Divers</i>	66
<i>Accessoires de sauna Basic</i>	67
<i>Chaise longue</i>	68
<i>Banc de sauna ergonomique</i>	68
<i>Cristaux de menthol</i>	69
<i>Sels de peeling pour sauna</i>	69
<i>Concentrés de parfum pour sauna</i>	69

# Thermomètres et hygromètres

Appareils de mesure de la température et de l'humidité



**Thermomètres et hygromètres**  
Diamètre 150 mm  
Référence A-210-THW



**Thermo-hygromètre**  
Diamètre 130 mm  
Référence 260-TH-OD



**Thermomètre**  
230 x 230 x 30 mm (l x h x p)  
Référence 220-TP (résineux)



**Thermomètre carré**  
Référence 223-TA (tremble)  
Référence 223-TD (cèdre rouge)



**Thermo-hygromètre carré**  
Référence 225-THA (tremble)  
Référence 225-THD (cèdre rouge)



**Thermo-hygromètre carré, affichage séparé**  
Référence 224-THA (tremble)  
Référence 224-THD (cèdre rouge)



**Thermo-hygromètre**  
225 x 140 mm (l x h)  
Référence 221-THA (tremble)  
Référence 221-THD (cèdre rouge)  
Référence 221-THP (résineux)



**Thermo-hygromètre**  
Boîtier incurvé  
Référence 271-THBP

# Baquets & louches

Arrosage apaisant



**Accessoires de sauna Premium noir**  
Seau 4l et louche  
Référence A-10111



**Baquet de sauna en cèdre rouge, 4 l**  
avec garniture intérieure en plastique  
Référence 340-D



**Baquet de sauna, 4 l**  
avec garniture intérieure en plastique  
Référence 340-P



**Baquet de sauna, 3 l**  
avec garniture intérieure en plastique  
Référence 330-P



**Baquet de sauna professionnel**  
avec cuvette en acier inoxydable  
Référence 341-MP (3 l)



**Cuvette intérieure en plastique, 4 l**  
Référence 304  
**Cuvette intérieure en plastique, 3 l**  
Référence 303



**Seau en acier inoxydable 5l**  
avec manche coudé en tremble et cèdre rouge  
Référence 373-MA  
373-MD (cèdre rouge)



**Seau « Steamwater » 4 l**  
Noir  
Référence 342-BL



**Seau « Steamwater » 4 l**  
Cèdre rouge  
Référence 342-D



**Louche en acier inoxydable**  
avec manche coudé en tremble et cèdre rouge 100 ml  
Référence 453-MA  
Référence 453-MD (cèdre rouge)



**Louche « Steamshot » 49 cm**  
100 ml  
Référence 449-BL (noir)  
Référence 449-D (cèdre rouge)



**Louche en bois 41 cm**  
100 ml  
Référence 440-B  
Référence 440-D (cèdre rouge)



**Louche 40 cm**  
Acier inoxydable avec poignée en bois, 100 ml  
Référence 441-MP  
Référence 441-MD (cèdre rouge)



**Louche 40 cm**  
Acier inoxydable avec poignée en bois, 200 ml  
Référence 442-MP  
Référence 442-MD (cèdre rouge)





## Sabliers

Timing parfait



**Sablier en cèdre rouge**  
15 minutes  
65 x 340 mm (l x h)  
Référence 551-D



**Sablier en tremble**  
15 minutes  
65 x 300 mm (l x h)  
Référence 551-A



**Sablier en résineux**  
15 minutes  
65 x 340 mm (l x h)  
Référence 551-EP



**Sablier en résineux**  
15 minutes  
65 x 340 mm (l x h)  
Référence 551-P



## Portes de sauna

Atmosphère de bien-être



**Porte de sauna DS80**  
Cadre à trois côtés, verre clair ou bronze  
Verre de sécurité trempé 8 mm, ouverture à gauche ou à droite  
Verre : 590 ou 680 x 1915 mm  
Cadre en épicea : 650 ou 740 x 1960 x 80 mm  
Référence DS80-3CS-590 (clair, 590 mm)  
Référence DS80-3BS-590 (bronze, 590 mm)  
Référence DS80-3CS-680 (clair, 680 mm)  
Référence DS80-3BS-680 (bronze, 680 mm)



**Porte de sauna DS40, verre clair**  
Cadre à trois côtés,  
Verre de sécurité trempé 8 mm, ouverture à gauche ou à droite  
Verre : 824 x 1997 mm  
Cadre en épicea : 920 x 2060 x 80 mm  
Référence DS80-3CS-824 (824 mm)



**Porte de sauna DS40**  
Cadre à trois côtés, verre de sécurité trempé clair 8 mm  
Ouverture à gauche ou à droite  
Verre : 590 ou 680 x 1915 mm  
Cadre en épicea : 650 ou 740 x 1960 x 40 mm  
Référence DS40-3CS-590 (590 mm)  
Référence DS40-3CS-680 (680 mm)

## Accessoires

Pour plus d'accessoires, consultez notre liste de prix

Pour portes de sauna



**Charnière de porte verre/verre carrée**  
Référence DH-GG-A (acier inoxydable)  
Référence DH-GG-SZ



**Charnière de porte verre/bois carrée**  
Référence DH-GW-A (acier inoxydable)  
Référence DH-GW-SZ

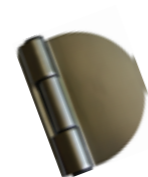

**Charnière pour porte en verre semi-circulaire**  
Référence DH-SC



**Poignée de porte en tilleul**  
Distance du trou 20 cm  
Référence 562-L



**Poignée de porte bois/acier inoxydable**  
Distance du trou 20 cm  
Référence 564-B

## Lampes

Éclairage agréable



**Cache pour lampe de sauna**  
Également pour montage dans un angle  
Référence 915-VP



**Cache pour lampe de sauna**  
Référence 917-A (tremble)  
Référence 917-D (cèdre rouge)



**Cache pour lampe de sauna**  
150 x 305 x 10 mm (l x h x p)  
Référence 913-VP



**Cache pour lampe de sauna**  
Également pour montage dans un angle  
207 x 280 mm (l x h)  
Référence 914-VP



**Cache pour lampe de sauna**  
Uniquement pour montage dans un angle  
Référence 920-L (tilleul)



**Lampe de sauna IP54 40 W**  
(utilisable avec tous les caches à l'exception du 915-VP)  
Référence A-910

## Appuie-têtes et dossiers

Confort et ergonomie



**Appuie-tête ergonomique Wave**  
pour la meilleure détente possible dans le sauna  
Référence 515-A (tremble)  
Référence 515-D (cèdre rouge)



**Appuie-tête ergonomique**  
Référence 512-A (tremble)  
Référence 512-D (cèdre rouge)



**Appuie-tête**  
370 x 275 mm (l x h)  
Référence 510-P (résineux)



**Appuie-tête ondulé**  
370 x 270 mm (l x h)  
Référence 511-P



**Appuie-tête**  
Référence 520-L (tilleul)



**Dossier**  
Référence 516-P (résineux)



**Dossier en forme de vague**  
Référence 506-2-D  
Référence 506-2-A



## Grilles de protection de poêle

Pour votre protection



**Grille de protection de poêle Prestige**  
570 x 480 x 760 mm  
Référence SG-PR-S (épicéa)  
Référence SG-PR-L (tilleul)



**Grille de protection de poêle Emotion**  
570 x 480 x 580 mm  
Référence SG-EM-S (épicéa)  
Référence SG-EM-L (tilleul)

## Dispositif d'arrosage



**Sceau-douche 18 l**  
avec garniture intérieure en plastique  
Référence 393-A

## Bol pour parfum



**Bol pour parfum 12 cm & 20 cm**  
Référence DS-12 (Ø 12 cm)  
Référence DS-20 (Ø 20 cm)

## Divers

De la tête au pied



**Trappe d'aération rectangulaire**  
215 x 170 mm (l x h)  
Référence 620-A (tremble)  
Référence 620-P (résineux)  
Référence 620-D (cèdre rouge)



**Trappe d'aération ronde**  
Ø 145 mm  
Référence 631-A (tremble)  
Référence 631-P  
Référence 631-D (cèdre rouge)



**Humidificateurs d'air pour sauna**  
Référence HP01-070 (cylindrique)  
Référence HP01-071 (carré)



**Bol d'arrosage bombé en stéatite**  
Référence R-160



**Boîte de protection pour l'unité de commande du sauna**  
verrouillable, 350 x 400 x 200 mm  
Référence SK-SS-35/40/20



**Boîtier de protection pour LED**  
Référence LED-PB-TP

## Accessoires de sauna Basic

Accessoires accessibles



**Thermo-hygromètre**  
Version Basic  
Référence 281-THEP



**Thermo-hygromètre**  
Basic, diamètre 100 mm  
Référence 260-TH



**Thermomètre**  
Basic, diamètre 100 mm  
Référence 260-T



**hygromètres**  
Basic, diamètre 100 mm  
Référence 260-H



**Sablier en bois**  
Version Basic  
Référence 552-EP



**Louche en bois**  
Version Basic  
Référence 430-E



**Baquet de sauna, 4 l**  
Garniture intérieure en plastique  
Référence 335-EP



**Boîte d'accessoires de sauna**  
11 pièces ; contenu :  
baquet de sauna (avec garniture intérieure en plastique),  
louche en bois, sablier, thermo-hygromètre, parfums de sauna (5 pièces) et affiche des règles de bain  
Réf. Art. allemand : A-453-B-D | Réf. art. anglais : A-453-B-E  
Réf. art. français : A-453-B-F | Réf. art. italien : A-453-B-I  
Réf. art. hollandais : A-453-B-NL



**Boîte d'accessoires de sauna**  
5 pièces ; contenu :  
baquet de sauna (avec garniture intérieure en plastique),  
louche en bois, sablier, thermo-hygromètre  
Référence A-500-B



**Jeu d'huile de parfum pour sauna, 5 pièces**  
comprend les parfums menthe, orange, eucalyptus, épicéa et mélisse  
Référence A-508-B



**Affiche des règles de bain (A4)**  
Réf. Art. allemand : A-950-D  
Réf. art. anglais : A-950-E  
Réf. art. français : A-920-F  
Réf. art. hollandais : A-950-NL



## Chaise longue

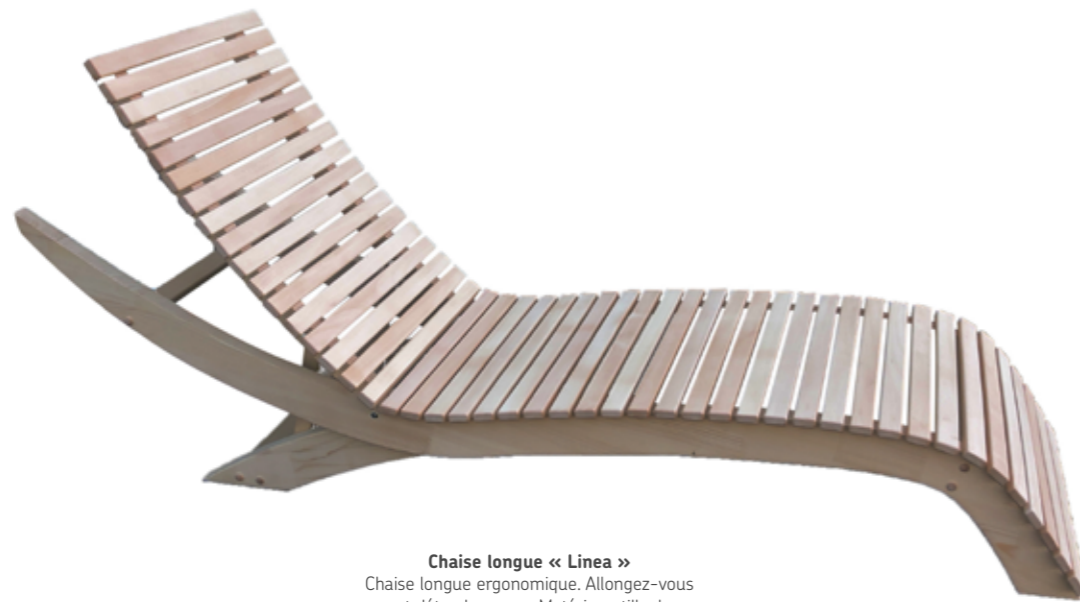

**Chaise longue « Linea »**  
Chaise longue ergonomique. Allongez-vous et détendez-vous. Matériau : tilleul  
Dimensions : 206 x 65 mm  
Référence RC-L-H

## Banc de sauna ergonomique

Le banc de sauna ergonomique « Fibuflex » est peu encombrant et convient également aux petites cabines de sauna.

Et ce peu importe si vous préférez la position assise ou allongée. Les éléments tête et lombaire peuvent être individuellement positionnés. Vous pouvez assembler vous-même le banc de sauna « Fibuflex » en quelques gestes seulement.



**Banc de sauna ergonomique Fibuflex (tremble)**  
Dimensions : Partie arrière 460x700x500 mm  
Pieds : 460x560x120 mm  
Référence 504-A

## Cristaux de menthol



**Cristaux de sauna menthol**  
Référence A-110-M (50 g)  
Référence A-111-M (200 g)

Application : Un minuscule cristal ajouté à l'eau d'arrosage ou placé directement sur les pierres chaudes du sauna suffit à déployer l'effet rafraîchissant des cristaux. L'agréable parfum de menthol de la menthe poivrée libère les voies respiratoires.

## Sels de peeling pour sauna



Application : appliquer sur la peau humide à l'intérieur du sauna.  
Fabrication à partir de sel marin.



**Eucalyptus menthol**  
Favorise la transpiration et rafraîchit la peau  
Référence A-200-EM (200 g)  
Référence A-201-EM (1 kg)



**Miel**  
Favorise la transpiration  
Référence A-200-HO (200 g)  
Référence A-201-HO (1 kg)



**Lavande menthe menthol**  
Favorise la transpiration et rafraîchit la peau  
Référence A-200-LM (200 g)  
Référence A-201-LM (1 kg)

## Concentrés de parfum pour sauna

Essences parfumées



**Herbes des Alpes**  
Parfum frais, puissant et tonique. Crée une atmosphère profonde et énergisante  
Référence A-100-AK (100 ml)  
Référence A-102-AK (1 l)  
Référence A-103-AK (10 l)



**Orange sanguine**  
Parfum fruité et frais, stimule la concentration, tonique et équilibrant  
Référence A-100-BO (100 ml)  
Référence A-102-BO (1 l)  
Référence A-103-BO (10 l)



**Citrus citron vert**  
Parfum rafraîchissant, vivifiant et frais, effet revigorant, stimulant ; âpre et acidulé, stimule la créativité  
Référence A-100-CL (100 ml)  
Référence A-102-CL (1 l)  
Référence A-103-CL (10 l)



# Concentrés de parfum pour sauna

Essences parfumées



## Alise

Parfum fruité et frais, effet rafraîchissant et équilibrant  
Référence A-100-EB (100 ml)  
Référence A-102-EB (1 l)  
Référence A-103-EB (10 l)



## Cerise glacée

Parfum sucré et épicé, apaisant, augmente la sensation de bien-être, effet stimulant  
Référence A-100-EK (100 ml)  
Référence A-102-EK (1 l)  
Référence A-103-EK (10 l)



## Menthe glacée

Rafrâchit l'atmosphère, augmente la sensation de bien-être, effet purifiant, stimulant et rafraîchissant  
Référence A-100-EM (100 ml)  
Référence A-102-EM (1 l)  
Référence A-103-EM (10 l)



## Menthe citron

Parfum fruité et frais, effet rafraîchissant et équilibrant  
Référence A-100-MZ (100 ml)  
Référence A-102-MZ (1 l)  
Référence A-103-MZ (10 l)



## Boulevard Nordique

Effet stabilisant, stimulant et équilibrant  
Référence A-100-NB (100 ml)  
Référence A-102-NB (1 l)  
Référence A-103-NB (10 l)



## Menthe poivrée - Pin - Encens - Myrrhe

Parfum légèrement frais, effet analgésique et anti-inflammatoire  
Référence A-100-PM (100 ml)  
Référence A-102-PM (1 l)



## Eucalyptus - Groseille - Lavande - Bois de cèdre

Parfum rafraîchissant, aide à lutter contre le stress et à retrouver le calme intérieur, effet purifiant  
Référence A-100-EZ (100 ml)  
Référence A-102-EZ (1 l)



## Mentha Mentuccia

La menthe est dominante, une petite touche d'eucalyptus enrobée de clou de girofle et de cannelle, équilibrant, stimulant  
Référence A-100-GM (100 ml)  
Référence A-102-GM (1 l)  
Référence A-103-GM (10 l)



## Grenade - Mentha - Encens

Parfum doux et rafraîchissant, a un effet stimulant et vivifiant  
Référence A-100-GW (100 ml)  
Référence A-102-GW (1 l)



## Royal Eucament

Comprend : eucalyptus, menthe, menthol, camphre et sauge ; effet apaisant, équilibrant et rafraîchissant, augmente la sensation de bien-être  
Référence A-100-RE (100 ml)  
Référence A-102-RE (1 l)  
Référence A-103-RE (10 l)



## Argousier

Parfum fruité âpre et acidulé, effet vivifiant.  
Référence A-100-SD (100 ml)  
Référence A-102-SD (1 l)  
Référence A-103-SD (10 l)



## Or de sauna

Parfum épicé, effet apaisant et équilibrant  
Référence A-100-SG (100 ml)  
Référence A-102-SG (1 l)  
Référence A-103-SG (10 l)



## Sureau prune

Parfum végétal, frais et fruité, le sureau est un remède traditionnel qui renforce le système immunitaire  
Référence A-100-HZ (100 ml)  
Référence A-102-HZ (1 l)  
Référence A-103-HZ (10 l)



## Miel

Parfum épicé vivifiant et dynamisant  
Référence A-100-HO (100 ml)  
Référence A-102-HO (1 l)  
Référence A-103-HO (10 l)



## Jasmin - Orange sanguine - Poivre

Parfum à la fois stimulant et apaisant, effet relaxant  
Référence A-100-JP (100 ml)  
Référence A-102-JP (1 l)



## Cèdre eucalyptus orange

Parfum fruité et frais, équilibrant, purifiant, stimulant, rafraîchissant  
Référence A-100-ZE (100 ml)  
Référence A-102-ZE (1 l)  
Référence A-103-ZE (10 l)



## Cèdre - Verveine exotique - Mentha

Parfum rafraîchissant et stimulant, a un effet relaxant  
Référence A-100-ZP (100 ml)  
Référence A-102-ZP (1 l)



## Citronnelle

Parfum d'agrumes frais et puissant, vivifiant, chasse la fatigue et stimule la concentration, énergisant  
Référence A-100-LG (100 ml)  
Référence A-102-LG (1 l)  
Référence A-103-LG (10 l)



## Mélange d'herbes

Parfum frais et puissant ; crée une atmosphère profonde et énergisante, effet vivifiant et rafraîchissant  
Référence A-100-KM (100 ml)  
Référence A-102-KM (1 l)  
Référence A-103-KM (10 l)



## Pin de montage

Parfum de forêt résineux, effet rafraîchissant, fortifiant, tonifiant, approfondit la respiration  
Référence A-100-LK (100 ml)  
Référence A-102-LK (1 l)  
Référence A-103-LK (10 l)



## Lavande

Ce parfum ouvre les sens, favorise l'amour, l'amitié et l'harmonie, a un effet équilibrant, répand la paix et la relaxation  
Référence A-100-LA (100 ml)  
Référence A-102-LA (1 l)  
Référence A-103-LA (10 l)



## Pin cembro

Parfum épicé, chaud et balsamique, purifiant, tonifiant, fortifiant, améliore l'humeur  
Référence A-100-ZI (100 ml)  
Référence A-102-ZI (1 l)  
Référence A-103-ZI (10 l)



## Pin cembro - Bergamote - Verveine exotique

Parfum frais, a un effet stimulant et apaisant positif, réduit le stress et l'anxiété  
Référence A-100-ZL (100 ml)  
Référence A-102-ZL (1 l)



100 ml

1 l

10 l





## INFRAROUGE

<i>Infrabox basic S / Infrabox</i>	74
<i>PRO D infra</i>	75
<i>Aperçu de l'infrarouge Deux cercles</i>	76
<i>Aperçu de l'infrarouge Un cercle</i>	77
<i>wave.com4 infra</i>	78
<i>IS1</i>	79
<i>switchbox</i>	79

## Infrabox basic S / Infrabox



3,5 kW

L'Infrabox est une commande numérique polyvalente et moderne pour saunas et radiateurs infrarouges. Le panneau de commande élégant, discret et clairement organisé peut être facilement monté à l'endroit où il doit être utilisé.

Grâce à ses voyants LED, le panneau de commande est très facile à utiliser. Avec l'Infrabox, vous pouvez régler la durée de fonctionnement des radiateurs infrarouges et l'éclairage.

### Technologie innovante Infrabox basic S :

- Convient aux systèmes de chauffage infrarouges à radiateur, films ou panneaux infrarouges
- Une sortie de chauffage variable sur 5 niveaux (max. 1300 W) ou commutable max. 3500 W
- Contrôle de la température de films (capteur en option)
- Mise en marche à distance / entrée de validation
- De nombreuses possibilités de réglage possibles par commutateur Dip
- Possibilité d'extension de la limitation de la durée de chauffage (temps de fonctionnement) (en standard 6 h, extensible à 12 ou 24 h)
- En option : limiteur de température de sécurité
- Disponible en noir et blanc
- Capteur de place assise optionnel : met en marche le chauffage lorsque l'utilisateur s'approche

### Technologie innovante Infrabox (en plus de Infrabox basic S) :

- Sortie d'éclairage variable (max. 100 W)



#### Référence

IRB-B-S-S  
(infrabox basic S, noir)

IRB-B-W-S-S  
(infrabox basic S, blanc)



Fiche technique



#### Référence

IRB-S (noir)

IRB-W-S (blanc)



Fiche technique

## PRO D infra



3 kW

Le multitalent parmi les commandes infrarouges !

### Technique innovante :

- convient pour les systèmes de chauffage à radiateurs infrarouges, films ou panneaux infrarouges
- Réglage par niveaux de puissance (également pour les radiateurs à spectre complet comme Vitae par ex.)
- Deux circuits chauffants réglables séparément, dotés de deux sorties chacun de 1500 W (max. 3000 W)
- Avec capteur de banc
- Élément de commande au design PRO D (à commander séparément)
- Affichage numérique de la durée du chauffage, des niveaux d'intensité ou de la température
- Programmes utilisateurs prédéfinis (détente, échauffement, endurance courte et longue)
- Blocs de puissance montables en cascade jusqu'à 12 kW, raccordement de plusieurs radiateurs possible
- Raccordement possible de plusieurs éléments de commande sur un élément de puissance
- Possibilité d'extension de la limitation de la durée de chauffage (standard 6 h, extensible à 12 ou 24 h)
- 2 sorties supplémentaires commutables
- Utilisable à l'intérieur et à l'extérieur
- Produit résistant à la chaleur et à l'humidité
- Bloc de puissance également disponible uniquement en gradation



#### Référence

WC4-PRODI-B

WC4-PRODI-W



Fiche technique



#### Référence

WC4-IRX-P

VITAMY-WC4-IRX  
(disponible uniquement en gradation)



# Aperçu de l'infrarouge Deux cercles

Type de fonctionnement :  
Température, intensité, programme

PRO D  
Infra Set

Référence  
SET-PRODI-B  
SET-PRODI-W



incl.  
Bloc de puissance WC4-IRX-P (2x1500 W / 4 sorties)  
Ligne de raccordement secteur IR-CP-EU  
Capteur de température O-F2  
Fiche d'éclairage WC4-P-LI

\* « Afin d'augmenter la puissance de raccordement maximale (3 kW), il est possible de commander deux ou plusieurs (jusqu'à 5) blocs de puissance avec une seule unité de commande. »

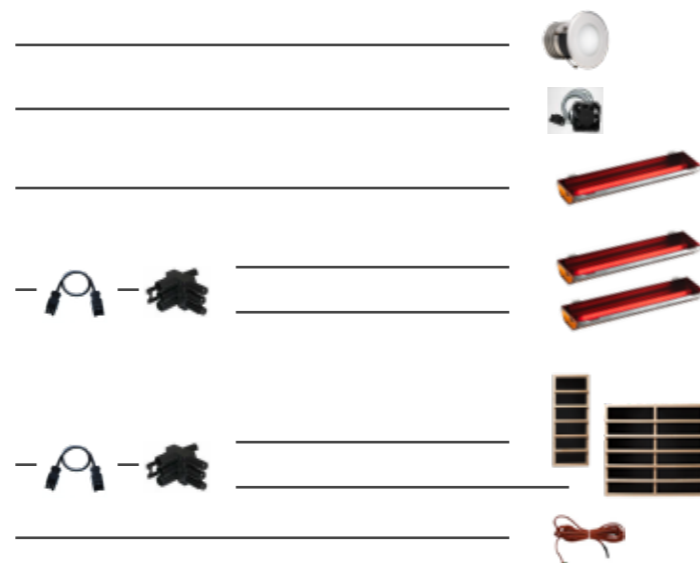

Type de fonctionnement : Intensité

PRO D  
Infra Set

Référence  
SET-PRODI-BD  
SET-PRODI-WD



incl.  
Bloc d'alimentation VITAMY WC4-IRX à intensité variable uniquement (2x1500 W / 4 sorties)  
Ligne de raccordement secteur IR-CP-EU  
Fiche d'éclairage WC4-P-LI

\* « Afin d'augmenter la puissance de raccordement maximale (3 kW), il est possible de commander deux ou plusieurs (jusqu'à 5) blocs de puissance avec une seule unité de commande. »

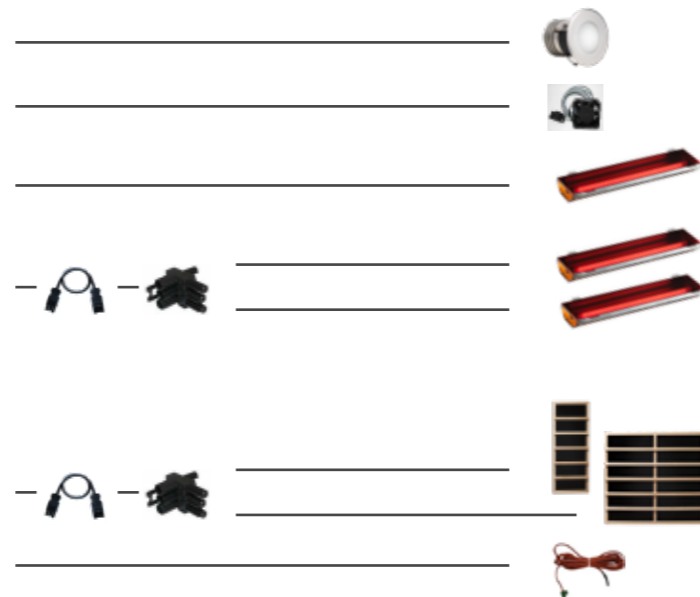

Radiateur IR	Radiateur IR	Panneaux chauffants	Spot LED	Veilleuse plug-in	Ventilateur
Référence	Référence	Référence	Référence	Référence	Référence
DIR-...-R	ECO-...-R	IR-WPHL-...	LED-SP-WW-...	WC4-P-LI	WC4-IRX-FAN
WIR-...-G	ECO-...-G	IR-WP-...	2 W / 5 W		intensité variable jusqu'à 100 W maximum
350, 500, 750, 1300 W	350, 500, 750 W	100, 175, 390, 510 W			

Éclairage

Ampoule 100 W maximum

# Aperçu de l'infrarouge Un cercle

Type de fonctionnement :  
Intensité

Kit Infrabox

Référence  
IRB-S  
IRB-W-S



incl.  
Bloc de puissance (1 sortie / 3500 W maximum ou variable jusqu'à 1300 W)  
Ligne de raccordement secteur

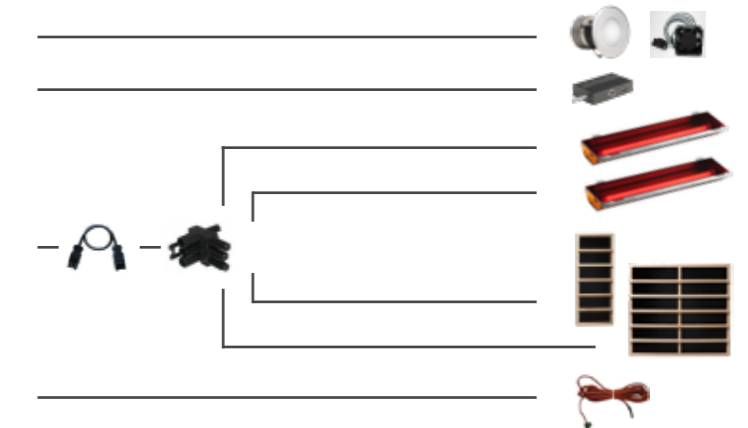

Type de fonctionnement :  
Intensité

Kit Infrabox  
basic S

Référence  
IRB-B-S-S  
IRB-B-W-S-S



incl.  
Bloc de puissance (1 sortie / 3500 W maximum ou variable jusqu'à 1300 W)  
Ligne de raccordement secteur

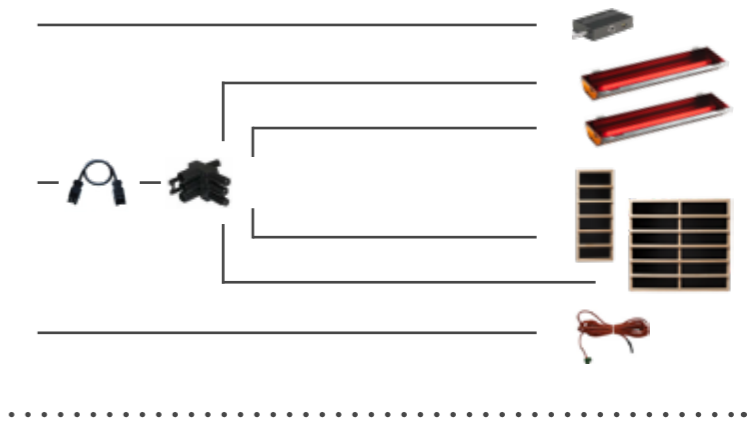

Type de fonctionnement :  
Température

IS1

Référence  
P-IS1-T



Commande en une seule pièce (1 sortie / max. 3000 W)  
capteur de température inclus

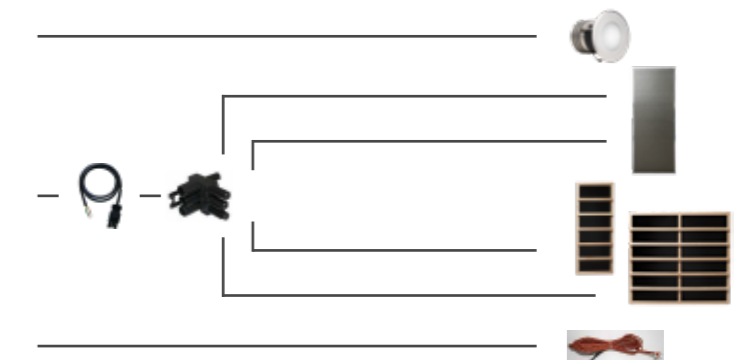

Capteur de place assise	Distributeur infrarouge	Câble de connexion	Câble de raccordement	Sonde de film WC4	Sonde de film IS
Référence	Référence	Référence	Référence	Référence	Référence
IRB-F-S	IR-1P2 IR-1P3 IR-1P5	WC4-GST-C05 (0,5 m)	IR-IS-A03 (0,3 m) IR-IS-A10 (1,0 m) IR-IS-A25 (2,5 m)	WC4-IRF-F avec utilisation de panneaux chauffants	P-ISX-FF avec utilisation de panneaux chauffants

## wave.com4 infra



3 kW

Unité de commande infrarouge - wave.com4 infra  
Le multitalent parmi les commandes infrarouges !

### Technique innovante :

- convient pour les systèmes de chauffage à radiateurs infrarouges, films ou panneaux infrarouges
- Réglage par niveaux de puissance (également pour les radiateurs à spectre complet comme Vitae par ex.)
- Deux circuits chauffants réglables séparément, dotés de deux sorties chacun de 1500 W (max. 3000 W)
- Avec capteur de banc
- Bloc de commande au design wave.com4 (à commander séparément)
- Affichage numérique de la durée du chauffage, des niveaux d'intensité ou de la température
- Programmes utilisateurs prédéfinis (détente, échauffement, endurance courte et longue)
- Blocs de puissance montables en cascade jusqu'à 12 kW, raccordement de plusieurs radiateurs possible
- Raccordement possible de plusieurs éléments de commande sur un élément de puissance
- Possibilité d'extension de la limitation de la durée de chauffage (standard 6 h, extensible à 12 ou 24 h)
- 2 sorties supplémentaires commutables
- Utilisable à l'intérieur et à l'extérieur
- Produit résistant à la chaleur et à l'humidité
- Bloc de puissance également disponible uniquement en gradation



### Référence

WC4-IRX-D

WC4-IRX-S



Fiche technique



### Référence

WC4-IRX-P

VITAMY-WC4-IRX  
(disponible uniquement en gradation)

Élément de puissance infrarouge



## IS1



3,6 kW

Flexibilité maximale

IS1 Professional infrarouge – commandes de base infrarouges en une pièce.

### Technique innovante IS1 :

- Commande infrarouge simple et professionnelle à prix réduit
- Ligne de raccordement secteur 16 A, 230 V
- Commande infrarouge monocircuit avec régulation de la température
- Une sortie de chauffage max. 3000 W
- Réglage de la température intérieure au choix pour radiateurs ou films chauffants
- Contrôle de la température des films
- Marche/arrêt de l'éclairage de la cabine
- En option : Limiteur de température de sécurité



### Référence

P-IS1-T



Fiche technique

## switchbox



Dispositif de commutation intelligent pour les installations de bien-être.

### Technique innovante :

- Panneau de commande pour montage intérieur ou extérieur
- Utilisable comme bouton, dispositif de commutation et minuterie avec affichage d'état
- Possibilité de commande directe des appareils de chauffage à sécurité propre (radiateurs infrarouges, etc.)
- Mise en marche et arrêt à distance
- Possibilité de raccorder un dispositif automatique de vaporisation, ventilateur, etc.
- De nombreuses possibilités de réglage possibles par commutateur Dip
- Pouvoir de coupure max. 3000 watts, AC1

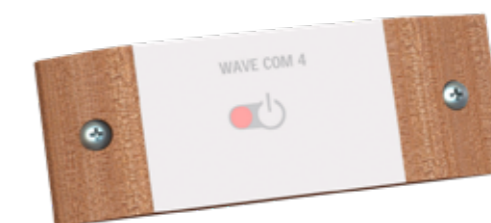

### Référence

WC4-SB-D



Fiche technique





# RADIATEURS & ACCESSOIRES

## RADIATEURS

<i>Radiateur à spectre complet Vitae</i>	82
<i>Radiateur à spectre complet Nextrema blanc</i>	83
<i>Radiateur à spectre complet ECO</i>	84
<i>Panneaux chauffants infrarouges</i>	84

## ACCESSOIRES

<i>Accessoires pour radiateur</i>	85
<i>Dossiers ergonomiques</i>	85
<i>Gel parfumé infrarouge</i>	85

## Radiateur à spectre complet Vitae



350-1300 W

Puissance maximum immédiate  
Utilisation effective du rayonnement thermique  
grâce au radiateur infrarouge Vitae.

### Technique innovante :

- Pas de préchauffage, la puissance maximale est atteinte immédiatement
- Sécurité intrinsèque grâce à la protection contre la surchauffe
- Cache vitro-céramique résistant à la chaleur
- Très bonne répartition régulière du rayonnement grâce au réflecteur intégré
- En option : Panneau décoratif noir ou en acier inoxydable (voir la figure) ou grille en bois jusqu'à 500 watts
- Une fois monté, il assure en combinaison avec les panneaux avant ou les dossiers en bois le degré de protection IPX4 (approprié pour les saunas)
- Disponible en 350, 500, 750 et 1300 W
- Rayonnement infrarouge : A 24 %, B 55 %, C 21 %

\* Les caches et les barrières en bois ne sont pas inclus dans la livraison et doivent être commandés séparément. (voir page 85)

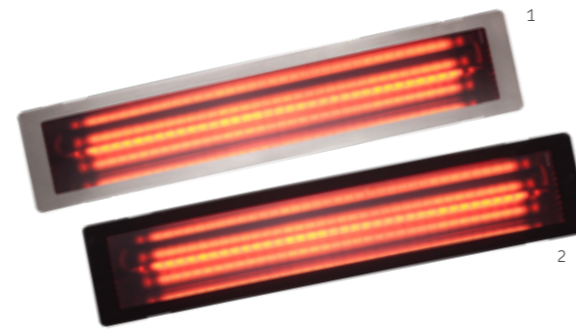

Figure 1 : Radiateur avec panneau décoratif en acier inoxydable brossé\*

Figure 2 : Radiateur avec panneau décoratif en acier inoxydable peint en noir\*

### Référence

DIR-350-R

DIR-500-R

DIR-750-R

DIR-1300-R

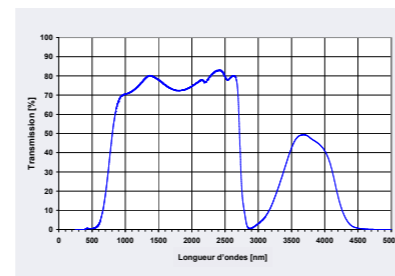

Verre sombre laissant passer le rayonnement



Fiche technique

## Radiateur à spectre complet Nextrema blanc



350-750 W

Radiateur infrarouge doux.  
La vitre filtrante en vitro-céramique triple cuisson limite les rayonnements normalement susceptibles d'endommager la couche supérieure de l'épiderme, en raison de l'interaction avec les molécules d'eau.

### Technique innovante :

- Filtre infrarouge A
- Rayonnement infrarouge non-agressif pour le corps et chaleur douce grâce au filtrage du rayonnement micro-onde
- Pas de préchauffage, la puissance maximum est atteinte immédiatement
- Sécurité intrinsèque grâce à la protection contre la surchauffe
- Cache vitro-céramique résistant à la chaleur
- Très bonne répartition régulière du rayonnement grâce au réflecteur intégré
- En option : Panneau décoratif noir ou acier inoxydable (voir la figure) ou grille en bois jusqu'à 500 watts
- Une fois monté, il assure en combinaison avec les panneaux avant ou les dossiers en bois le degré de protection IPX4 (approprié pour les saunas)
- Disponible en 350, 500 et 750 W
- Rayonnement infrarouge : A 9 %, B 57 %, C 34 %

\* Les caches et les barrières en bois ne sont pas inclus dans la livraison et doivent être commandés séparément. (voir page 85)

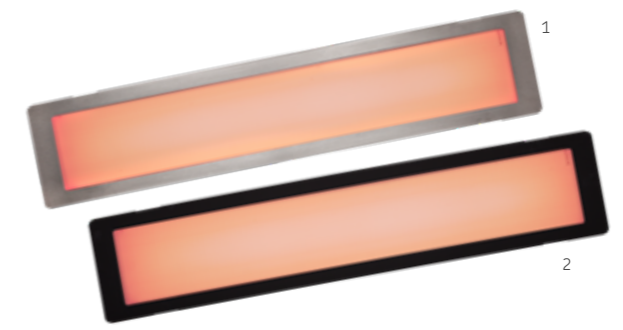

Figure 1 : Radiateur avec panneau décoratif en acier inoxydable brossé\*

Figure 2 : Radiateur avec panneau décoratif en acier inoxydable peint en noir\*

### Référence

WIR-350-R

WIR-500-R

WIR-750-R

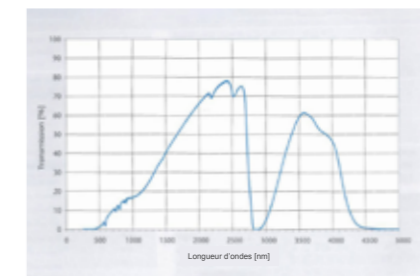

Verre blanc laissant passer le rayonnement



Fiche technique

## Radiateur à spectre complet ECO



350-750 W

Puissance maximum sans préchauffage  
Le radiateur à spectre complet ECO  
– un excellent rapport prix/performance

### Technique innovante :

- Pas de préchauffage, la puissance maximale est atteinte immédiatement
- Sécurité intrinsèque grâce à la protection contre la surchauffe
- Très bonne répartition régulière du rayonnement grâce au réflecteur intégré
- Une fois monté, il assure en combinaison avec les panneaux avant ou les dossiers en bois le degré de protection IPX4 (approprié pour les saunas) ; la version à grille offre le degré de protection IPX2 (approprié pour les cabines infrarouges)
- En option : Panneau décoratif en acier inoxydable brossé ou en acier inoxydable peint en noir, les grilles en bois peuvent être utilisées pour les radiateurs jusqu'à 500 W
- Rayonnement infrarouge avec vitre : A 24 %, B 55 %, C 21 %
- Rayonnement infrarouge à grille : A 14 %, B 40 %, C 46 %

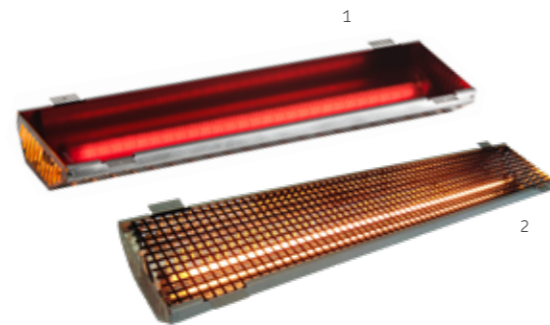

Figure 1 :  
radiateur ECO  
à vitre

Figure 2 :  
radiateur ECO  
à grille

#### Référence

ECO-350-R  
ECO-500-R  
ECO-750-R

#### Référence

ECO-350-G  
ECO-500-G



Fiche technique

## Panneaux chauffants infrarouges



100-510 W

Chauffage de surface  
Les panneaux chauffants infrarouge offrent une sensation de chaleur générale, agréable et propice à la détente.

### Technique innovante :

- Disponible de 100 W à 510 W
- Chauffage de surface pour les cabines infrarouges et les cabines de sauna
- Émet dans la gamme d'ondes infrarouges longues
- Peut être combiné aux radiateurs à spectre complet
- Montage extrêmement simple
- Adapté à toutes les commandes infrarouges sentiotec
- Panneaux chauffants disponibles dans deux variantes (avec ou sans dossier)
- Rayonnement vers l'avant à haute efficacité énergétique grâce à l'isolation à l'arrière
- Aucune ventilation requise
- En option : Module panneau utilisable pour rayonner sur les mollets

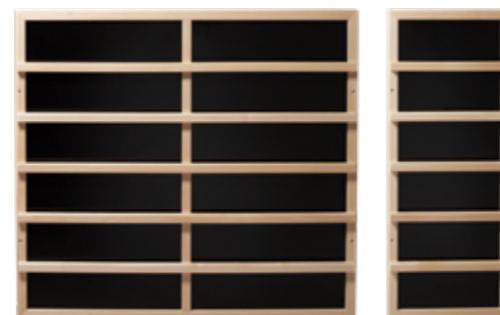

#### Sans dossier :

#### Référence

IR-WP-100  
IR-WP-175  
IR-WP-390  
IR-WP-510

#### Avec dossier :

#### Référence

IR-WPHL-100  
IR-WPHL-175  
IR-WPHL-390  
IR-WPHL-510



Fiche technique

## Accessoires pour radiateur

\* Il est recommandé d'utiliser un panneau avant supplémentaire en acier inoxydable avec les radiateurs infrarouges sentiotec.

### Infrarouge pur



#### Dossier bois pour radiateur IR

73,5 x 21 x 5 cm  
Référence HL-IR-S (350 W)  
88,5 x 21 x 5 cm  
Référence HL-IR-L (500 W)



#### lunette en acier inoxydable pour Radiateur IR

Acier inoxydable thermolaqué  
Référence VIT-BB-S (350 W) -  
72,7 x 19,1 x 0,1 cm  
Référence VIT-BB-L (500 W) -  
89,2 x 19,1 x 0,1 cm

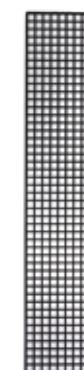

#### Grille pour radiateur à spectre complet ECO

65 x 14,5 x 0,1 cm  
Référence ECO-GIT-350 (350 W)  
81 x 14,5 x 0,1 cm  
Référence ECO-GIT-500 (500 W)

#### Dossier bois Prestige pour les radiateurs IR

73,5 x 21 x 5 cm  
Référence HL-PR-IR-S (350 W)  
88,5 x 21 x 5 cm  
Référence HL-PR-IR-L (500 W)

#### lunette en acier inoxydable pour radiateur IR

Acier inoxydable brossé  
Référence VIT-BL-S (350 W) -  
72,7 x 19,1 x 0,1 cm  
Référence VIT-BL-L (500 W) -  
89,2 x 19,1 x 0,1 cm

## Dossier ergonomique



#### Dossier ergonomique VitaMy

Amovible, en deux parties,  
70 x 10,5 x 18 cm

#### Référence

RL-IR-VM-L  
(350 Watt, tilleul)



#### Dossier ergonomique

35 x 89 cm

#### Référence

514-A (tremble)  
514-D (cèdre rouge)

## Gel parfumé infrarouge

### Essences parfumées



#### Royal Eucament

Apaisant et équilibrant,  
effet rafraîchissant  
Référence A-300-RE (80 g)



#### Pin cembro

Action nettoyante  
et dynamisant  
Référence A-300-ZI (80 g)



#### Citronnelle

Vivifiant, chasse la fatigue  
Référence A-300-ZG (80 g)



Application : Ouvrez la boîte et placez-la sur un support plan. Le gel diffuse son parfum automatiquement. Lorsque la pièce est suffisamment parfumée, refermez la boîte.



# VAPEUR

## GÉNÉRATEURS DE VAPEUR

Générateurs de vapeur SENTIOTEC 88

Générateurs de vapeur SAWOTEC 89

## ACCESSOIRES

Émulsions parfumées pour bain de vapeur 90

# Générateurs de vapeur SENTIOTEC



4,5-15 kW 2-23 kW

Les derniers générateurs de vapeur – unités à vapeur ultra puissantes et fiables avec branchement pour éclairage (variateur), ventilation et pompe à arômes.

## Technique innovante :

- Puissance de l'évaporateur 4,5 kW, 6 kW, 9 kW, 11 kW, 15 kW
- Générateurs de vapeur avec unité de commande numérique
- Enveloppe extérieure en acier inoxydable
- Accessoires en option disponibles
- Activation à distance
- Protection enfants
- Des éléments chauffants en titane pour une plus longue durée de vie et moins de dépôt de calcaire
- Gobelet collecteur pour les dépôts
- Rappel automatique d'entretien
- Une buse à vapeur (ZG-500)



kW	Référence
4,5	SGH-45
6	SGH-60
9	SGH-90
11	SGH-110
15	SGH-150



Fiche technique

## Accessoires en option :

- Buse à vapeur (ZG-500)
- Buse à vapeur silencieuse (ZG-520)
- Pompe à concentré de parfum (ZG-900)
- Vanne de sortie automatique (ZG-700)
  - Nettoyage rapide : La vanne de vidange automatique effectue un rinçage à l'eau automatique après l'utilisation du générateur de vapeur. Le calcaire et les particules de saleté sont évacués.



Référence  
ZG-500



Référence  
ZG-520



Référence  
ZG-700



Référence  
ZG-900

# Générateurs de vapeur SAWOTEC



3-15 kW 3,5-40 kW

Les derniers générateurs de vapeur – unités à vapeur ultra puissantes et fiables avec branchement pour éclairage (variateur), ventilation et pompe à arômes.

## Technique innovante :

- Puissance de l'évaporateur 3,5 kW, 6 kW, 7,5 kW, 9 kW, 12 kW, 15 kW
- Enveloppe intérieure et extérieure en acier inoxydable
- Plus de vapeur disponible à l'aide d'un bouton : Le bouton vapeur présent dans la cabine vapeur peut diffuser un jet de vapeur de manière à libérer plus de vapeur (accessoire).
- Nettoyage rapide : La fonction Auto-Drain effectue un rinçage à l'eau automatique après l'utilisation du générateur de vapeur. Le calcaire et les particules de saleté sont évacués.
- Nombreux accessoires disponibles : Pompe à arômes, bouton pour la vapeur, etc.



kW	Référence
3,5	STN-35-1/2-DFP-X
6	STN-60-C1/3-DFP-X
7,5	STN-75-C1/3-DFP-X
9	STN-90-C1/3-DFP-X
12	STN-120-3-DFP-X
15	STN-150-3-DFP-X

(l'unité de commande doit être commandée séparément)



Référence STN-Inface-V2



Référence STP-Inface-T  
Touch



Fiche technique

## Accessoires en option :

- Pompe à arômes (STP-PUMP)
- Bouton de parfum éclairé (STP-BTN)



Référence  
STP-PUMP



Référence  
STP-BTN



# Émulsions parfumées pour bain de vapeur

Senteurs agréables

Les émulsions parfumées pour bain de vapeur renforcent l'effet sauna, sont vivifiantes et rafraîchissantes.



**Orange sanguine**  
Référence A-120-BO (5 l)



**Citron limette**  
Référence A-120-CL (5 l)



**Eucamenthe**  
Référence A-120-EM (5 l)



5 l



**Eucalyptus**  
Référence A-120-EU (5 l)



**Épicéa**  
Référence A-120-FN (5 l)



**Lavande mélisse**  
Référence A-120-LM (5 l)





## SOUND

<i>PRO D Bluetooth</i>	94
<i>Excitateur et haut-parleur</i>	94



## LIGHT

<i>PRO D DMX</i>	96
<i>Module de contrôle RGBW-DMX</i>	96
<i>Gamme d'éclairage RGBW</i>	97
<i>Télécommande LED</i>	98
<i>Module de contrôle radio RGBW</i>	98
<i>Lumière colorée LED</i>	99
<i>Spot WW</i>	99
<i>Aperçu LED RGBW</i>	100
<i>Aperçu LED blanc</i>	101

## PRO D Bluetooth



Fiche technique

Mains libres

Lecteur de musique Bluetooth avec microphone intégré pour conversations mains libres et accès aux assistants vocaux (Siri, Google Now, etc.)

### Technique innovante :

- Bluetooth 4.0 avec jusqu'à 30 m de portée
- Amplificateur haut de gamme pour un son cristallin
- Connexion simultanée à jusqu'à 3 appareils
- Convient à l'utilisation à l'intérieur du sauna



#### Référence

PROD-BT-B

PROD-BT-W

## Exciter



Fiche technique

Expérience musicale « invisible » grâce à des transducteurs acoustiques.

### Technique innovante :

- 2 excitateurs électromagnétiques / transducteurs acoustiques de 25 W
- Transmission des vibrations sur la paroi/le plafond du sauna
- Haut-parleur « invisible » – n'affecte pas le design
- Montage aisé sur la paroi arrière du sauna ou au plafond à l'aide de vis à bois
- Plage de température : de -25 °C à 70 °C
- L'acoustique est largement tributaire du matériel, des dimensions et de la forme de la surface à exciter



#### Référence

WC4-BT-EXC

## Haut-parleurs



Fiche technique

Haut-parleurs

### Technique innovante :

- 2 haut-parleurs de 20 W pour montage au plafond
- Produit résistant à la chaleur et à l'humidité
- Dimensions de la découpe : Ø 110 mm
- Utilisable à l'intérieur du sauna
- Plage de température : de -40 °C à 110 °C
- Cache métallique peint en noir
- Montage simple à l'aide d'étriers à ressort



#### Référence

WC4-BT-SPK





## PRO D DMX



La nouvelle commande de lumière colorée PRO D DMX est une innovation pour tous les sens. Une véritable détente grâce à la technologie à la pointe !

### Technique innovante :

- Convient aux tubes et aux spots LED RGBW via le module de contrôle DMX
- 2 groupes de lumière colorée peuvent être commandés indépendamment l'un de l'autre ou conjointement
- Paramétrage de la luminosité sur 7 niveaux
- 7 couleurs au choix : blanc, violet, bleu, turquoise, vert, jaune, rouge
- Paramétrage du changement de couleur sur 7 vitesses
- Utilisable à l'intérieur du sauna

## Module de contrôle RGBW-DMX

- 2 versions :
  - > DMX CV 2 x 4 canaux pour tubes RGBW 12 V/24 V, puissance de sortie 2x75 W
  - > DMX CC 2 x 4 canaux pour spot RGBW 350 mA, puissance de sortie 2x25 W
- Protocole universel DMX512, RGBW 8 bit
- 2 sorties contrôlables séparément
- Réglage facile des adresses DMX par commutateur rotatif
- Programmes de test modifiables intégrés avec changement des couleurs et bien plus encore.
- Compatible avec l'unité de commande de sauna home.com4



#### Référence

PRO-DMX  
PRO-DMX-W



Fiche technique



#### Référence

DMX-CV  
DMX-CC



Fiche technique CV



Fiche technique CC



## Gamme d'éclairage RGBW



La gamme d'éclairage RGBW est la clef de votre expérience d'éclairage coloré individuel et offre des possibilités sans limites pour la conception de votre sauna.

### Spot RGBW :

- LED 18 Watt carrée 174 x 174 x 95 mm
- LED 5 Watt ronde 90 x 90 mm (DxH) RGBW
- Rouge / vert / bleu / blanc chaud (3000 K)
- Commande via 4 x 350 mA à courant constant, module de contrôle DMX CC
- Aluminium haute qualité et verre trempé
- Peut être placé directement au-dessus du poêle de sauna
- Convient pour bain de vapeur et douche à vapeur, IP65
- Câble de raccordement résistant à la température, 2 m
- Montage simple et rapide



#### Référence

LED-SP-RGBW-18  
LED-SP-RGBW-5



Fiche technique



### Tube RGBW :

- Diamètre : 19 mm
- 18 W par mètre / 600 lumens par mètre
- Rouge / vert / bleu / blanc chaud (2800 K)
- Commande via 4 x 24 V à voltage constant, module de contrôle DMX CV
- Résistant à la température jusqu'à 95 °C
- Avec supports de montage permettant un encombrement réduit
- Câble de raccordement résistant à la température, 3 m
- Longueurs standard : 0,5 m, 0,9 m, 1,2 m, 1,3 m, 1,4 m, 1,6 m et 1,8 m (longueurs spéciales possibles sur demande)
- Montage simple et rapide



#### Référence

LED-TB-05  
LED-TB-07  
LED-TB-09  
LED-TB-12

#### Référence

LED-TB-13  
LED-TB-14  
LED-TB-16  
LED-TB-18



Fiche technique

### Blocs d'alimentation LED :

- 3 versions :
  - > 40 W (pour un tube RGBW jusqu'à 2 m)
  - > 90 W (pour un tube RGBW jusqu'à 5 m)
  - > 160 W (pour un tube RGBW jusqu'à 9 m)
- Tension de sortie : 24 VDC
- Avec câble d'alimentation et de raccordement



#### Référence

LED-PWS-24-40  
LED-PWS-24-90  
LED-PWS-24-160



## Télécommande LED

- 2 versions :
  - > 1 zone (LR-1Z)
  - > 4 zones (LR-4Z)
- Jusqu'à 4 groupes de lumière différents
- Possibilité de commander séparément et ensemble
- Intensité variable
- 10 programmes différents avec bouton de mode, par ex. : Succession de couleurs
- Vitesse du dégradé de couleurs réglable
- Le blanc chaud peut être commandé et atténué séparément
- Plusieurs télécommandes peuvent être couplées entre elles
- Support mural inclus dans la livraison



### Référence

LR-1Z

LR-4Z



Fiche technique 1Z



Fiche technique 4Z

## Module de contrôle radio RGBW

### Module de contrôle radio RGBW :

- 2 versions :
  - > LC CV VP 4 canaux pour tubes RGBW 12 V/24 V, puissance de sortie 360 W
  - > LC CC VP 4 canaux pour spot RGBW 350 mA, puissance de sortie 33,6 W
- Facilité de connexion de la télécommande via le bouton d'apprentissage ID
- Compatible avec la télécommande LED sentiotec



### Référence

LC-CV-VP

LC-CC-VP



Fiche technique CV



Fiche technique CC



## Lumière colorée LED



Bandes de LED assurant un éclairage individuel et doux du sauna et de la cabine infrarouge

### Technique innovante :

- Éclairage indirect
- 12 LED RVB par bande
- Radiocommande
- Kit de base : Radiocommande et 1 bande LED de 495 mm (LED-FLS)
- Kit de base extensible jusqu'à 10 bandes (RGB-LED-495)
- Résistant à la chaleur : Bandes LED jusqu'à 125 °C
- Résistant à la chaleur : Télécommande et alimentation électrique jusqu'à 60 °C
- Réglage facile des couleurs grâce à l'anneau de couleur
- En option : Transformateur de 90 W pour un maximum de 30 bandes de LED et un transformateur de 150 W pour 50 bandes de LED
- Possibilité de régler la couleur souhaitée, la suite de couleurs ou la lumière blanche
- Montage simple et flexible



### Référence

LED-FLS

RGB-LED-495

## Spot WW



### Spot WW :

- LED 2 Watt ronde 64 x 75 mm (DxH)
- LED 5 Watt ronde 90 x 91 mm (DxH)
- Blanc chaud (3000 K)
- Commande via 4 x 350 mA à courant constant, module de contrôle DMX CC
- Aluminium haute qualité et verre trempé
- Peut être placé directement au-dessus du poêle de sauna
- Convient pour bain de vapeur et douche à vapeur, IP65
- Câble de raccordement résistant à la température, 2 m
- Réglable sur 24 V avec variateur
- transformateur inclus
- Montage simple et rapide
- Convient pour un montage au plafond



### Référence

LED-SP-WW-2W

LED-SP-WW-5W



Fiche technique



# Aperçu LED RGBW

**ProD-DMX**

Référence  
Pro-DMX  
PRO-DMX-W

*jusqu'à 2 circuits lumineux réglables individuellement*

**home.com4**

Référence  
HC4-B  
HC4-W

*jusqu'à 4 circuits lumineux réglables individuellement*



**DMX Module de contrôle CV**

Référence  
DMX-CV  
2 x 75 Watt, 2 zones

**Bloc d'alimentation**

Référence  
LED-PWS-24-40  
40 watts  
LED-PWS-24-90  
90 watts  
LED-PWS-24-160  
160 watts

**DMX Module de contrôle CC**

Référence  
DMX-CC  
2 x 25 Watt, 2 zones

**LED RGBW**

Référence  
LED-TB-05 (10 W)  
LED-TB-07 (13 W)  
LED-TB-09 (17 W)  
LED-TB-12 (22 W)  
LED-TB-13 (24 W)  
LED-TB-14 (26 W)  
LED-TB-16 (29 W)  
LED-TB-18 (33 W)

**Spot LED**

Référence  
LED-SP-RGBW-18  
18 watts

**Spot LED**

Référence  
LED-SP-RGBW-5  
5 watts

**Radio Télécommande 1 zone**

Référence  
LR-1Z

**Radio Télécommande 4 zone**

Référence  
LR-4Z



**Radio RGBW Module de contrôle CV 1 zone**

Référence  
LC-CV-VP  
360 Watt, 1 zone

**Bloc d'alimentation**

Référence  
LED-PWS-24-40  
40 watts  
LED-PWS-24-90  
90 watts  
LED-PWS-24-160  
160 watts

**Radio RGBW Module de contrôle CC 1 zone**

Référence  
LC-CC-VP  
33,6 Watt, 1 zone

**LED RGBW**

Référence  
LED-TB-05 (10 W)  
LED-TB-07 (13 W)  
LED-TB-09 (17 W)  
LED-TB-12 (22 W)  
LED-TB-13 (24 W)  
LED-TB-14 (26 W)  
LED-TB-16 (29 W)  
LED-TB-18 (33 W)

**Spot LED**

Référence  
LED-SP-RGBW-18  
18 watts

**Spot LED**

Référence  
LED-SP-RGBW-5  
5 watts

# Aperçu LED blanc

**Sortie d'éclairage 230 V activable / intensité variable**

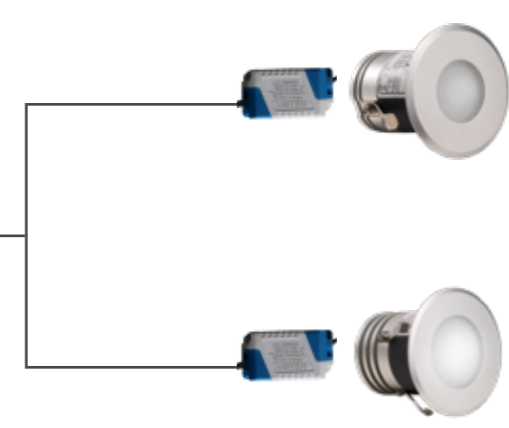

**Spot LED**

Référence  
LED-SP-WW-2W  
2 watts

**Spot LED**

Référence  
LED-SP-WW-5W  
5 watts

**Sortie d'éclairage 230 V activable / intensité variable**



**Set LED 230V S/D 40 W**  
**Set LED 230V S/D 90 W**  
**Set LED 230V S/D 160 W**

**Variateur LED & Bloc d'alimentation**

Référence  
LED-230-SD-40  
LED-230-SD-90  
LED-230-SD-160

**LED RGBW**

Référence  
LED-TB-05 (10 W)  
LED-TB-07 (14 W)  
LED-TB-09 (18 W)  
LED-TB-12 (24 W)  
LED-TB-13 (26 W)  
LED-TB-14 (28 W)  
LED-TB-16 (32 W)  
LED-TB-18 (36 W)

**WC4 Infra Bloc de puissance**

Référence  
VITAMY-WC4-IRX  
WC4-IRX-P

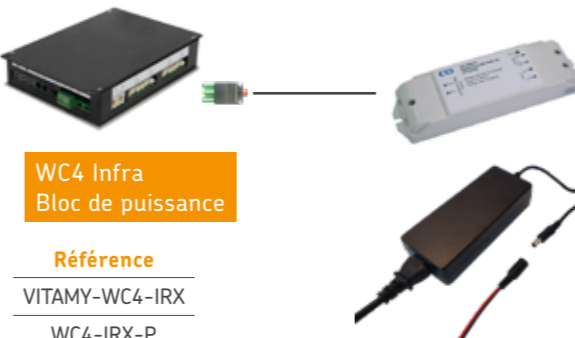

**Variateur LED & Bloc d'alimentation 40 W**











Référence  
WC4-IRX-L

**LED RGBW**

Référence  
LED-TB-05 (10 W)  
LED-TB-07 (14 W)  
LED-TB-09 (18 W)  
LED-TB-12 (24 W)  
LED-TB-13 (26 W)  
LED-TB-14 (28 W)  
LED-TB-16 (32 W)  
LED-TB-18 (36 W)



## Explication des icônes

- |   |  |
|---|--|
|  Décrit la puissance de chauffage maximum pour les poêles à sauna raccordés                                |  Indique la quantité de pierres pouvant être contenues dans le poêle.                                   |
|  Décrit la puissance maximum de l'évaporateur  |  Indique les dimensions de la cabine du sauna pour laquelle sont conçus la commande ou le poêle         |
|  Commande intégrée   |  Indique la tension de service des fours à sauna  |
|  Poêle à poser   |  Poêle mural  |
|  La commande est disponible avec différentes variantes de boîtier  |  Limitation du temps de chauffage – la commande est désactivée automatiquement après ce nombre d'heures |
|  La commande comporte une fonction minuterie permettant de programmer p. ex. la durée de la présélection. |  Commande avec raccordement de ventilateur   |
|  Commande avec activation à distance   |  La commande est adaptée au mode lumière colorée  |
|  Décrit la puissance de chauffage des éléments de chauffage infrarouge raccordés                         |  Commande avec fonction musique   |
|  Radiateur à spectre complet à lumière rouge infrarouge  |  Wifi   |
|  Radiateur infrarouge à intensité variable   |  |
|  Produit abordable   |  |
|  La commande/le poêle à sauna est contrôlé par VDE   |  |

## Clauses de garantie

La société sentiotec GmbH n'a aucun doute sur la qualité de ses produits et souhaite vous en faire profiter !

### Conditions de garantie concernant la technologie

Tous nos appareils de commande de la gamme sentiotec sauna, sentiotec infra et sentiotec light&media bénéficient d'une garantie constructeur de 2 ans. Pour les radiateurs infrarouges, nous accordons une garantie constructeur de 2 ans et 5 000 heures de fonctionnement supplémentaires pour le radiateur DIR. La garantie pour tous les poêles de sauna est en général de 2 ans.

### Prérequis pour l'application de cette garantie :

- Les appareils de commande ont été installés par une entreprise spécialisée habilitée,
- les appareils sont utilisés conformément aux modes d'emploi sentiotec,
- la garantie s'applique pendant la période de garantie auprès de sentiotec.

### La garantie ne couvre pas :

- Les défauts ou les dommages résultant d'une utilisation non conforme à sa destination
- l'ensemble des ressources et objets consommables comme les éléments chauffants, etc.

### Conditions de garantie concernant les cabines

Nous offrons sur toutes nos cabines massives et à base d'éléments de la gamme sentiotec sauna 5 ans de garantie pour les particuliers. La garantie est de 2 ans en cas d'usage professionnel.

### Prérequis pour l'application de cette garantie :

- Présenter la facture correspondante,
- accompagner la demande d'une description détaillée du défaut,
- les cabines doivent avoir été montées conformément aux instructions de montage et au mode d'emploi,
- la garantie s'applique pendant la période de garantie auprès de sentiotec.
- Pour les cabines extérieures, le consommateur doit veiller à la protection du bois en le peignant ou en le recouvrant d'une peinture de protection du bois.

### La garantie ne couvre pas :

- Les défauts ou les dommages résultant d'une utilisation non conforme à sa destination
- les cabines modifiées sans l'accord explicite du fabricant
- les poches de résine et la résine écoulée
- les défauts et décolorations du bois résultant d'une ventilation insuffisante ou d'un emplacement d'installation non conforme à sa destination
- les modifications naturelles du bois telles que décoloration, fissures, rétrécissement, gonflement ou autres altérations résultant des propriétés naturelles du bois.

**Les poches de résine ne constituent pas un motif de réclamation**, en raison de leur présence régulière dans le bois d'épicéa et de l'impossibilité de déterminer leur profondeur lors de la sélection du bois. **Les poches de résine ne constituent pas un motif de réclamation** si elles se trouvent juste sous la surface, qu'elles éclatent et s'écoulent en raison de la chaleur. Retirez la résine écoulée à l'aide d'un chiffon imbibé d'acétone. Si vous constatez uniquement des gouttes de résine, attendez qu'elles aient durci, puis grattez-les avec précaution à l'aide d'un couteau.

**La période de garantie** prend effet à compter de l'établissement de la facture par le fabricant de la cabine. Elle est soumise à la présentation de la facture originale. En l'absence de facture originale, le mois de fabrication figurant sur la plaque signalétique du produit détermine le début de la période de garantie. La durée de la garantie n'est pas prolongée ni renouvelée par les prestations de garantie.

**sentiotec GmbH**

Wartenburger Straße 31

4840 Vöcklabruck

AUTRICHE

Tél. : +43 (0) 7672 / 229 00

Fax : +43 (0) 7672 / 229 00 - 80

[info@harvia.com](mailto:info@harvia.com)

[www.sentiotec.com](http://www.sentiotec.com)